

# Zur Siedlungsgeschichte des ehemaligen Lübecker Kaufleuteviertels im 12. und frühen 13. Jahrhundert

Nach den ältesten Befunden der Grabung Alfstraße-Fischstraße-Schüsselbuden,  
1985-1990



Dissertation  
zur Erlangung der Würde des Doktors der Philosophie  
im Fachbereich Kulturgeschichte und Kulturkunde  
der Universität Hamburg

vorgelegt von

**Gabriele Legant-Karau**

aus Duisburg  
jetzt Ulm

Hamburg 1998

## Abbildungen 1 bis 121



Abb. 1: Hansestadt Lübeck, Grundriß der Innenstadt mit Straßennamen nach H. L. Behrens von 1824.



Abb. 2 Hansestadt Lübeck, Alfstraße-Fischstraße-Schüsselbuden. Das Grabungsgelände vor der Sankt Marienkirche mit nachkriegszeitlichen Häusern. Die Baumreihe vor dem Westwerk der Marienkirche markiert die Lage der ehemaligen Marktbusenzeile im Schüsselbuden, Luftaufnahme von 1992, von Westen (DIA-Nr. 30738).

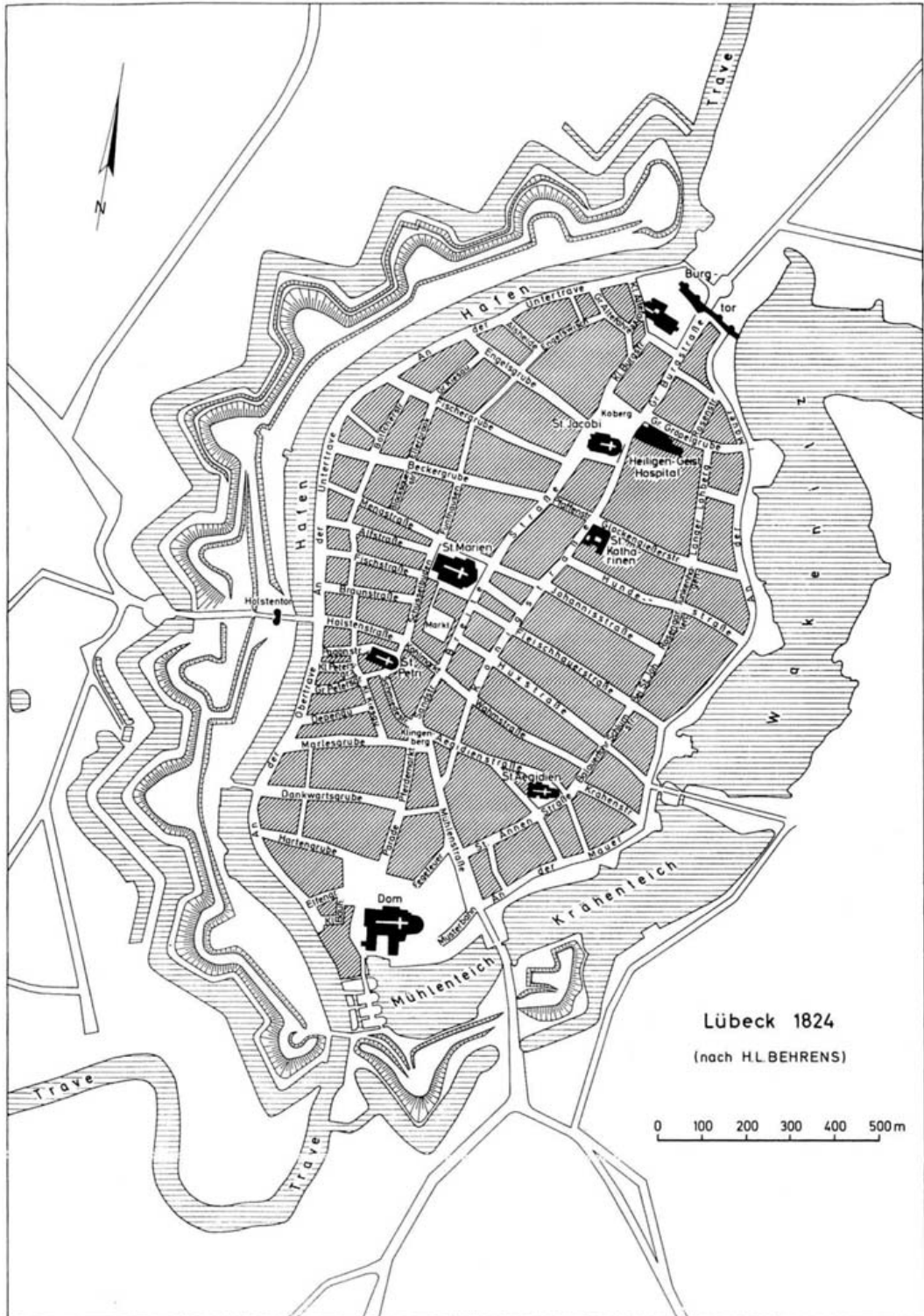

Abb. 3 Hansestadt Lübeck, Plan des Stadthügels mit Kartierung der 1942 durch den Luftangriff betroffenen Baublöcke (W. Neugebauer 1968 nach H. Pieper 1946).





Abb. 4 Hansestadt Lübeck, Blick in die obere Alfstraße nach dem Luftangriff des Jahres 1942. Die erhaltenen Brandwände der Vorderhäuser wurden bei der anschließenden Räumung des Geländes abgerissen, von Westen (Neg.-Nr. A 8970, Museum für Kunst- und Kulturgeschichte).

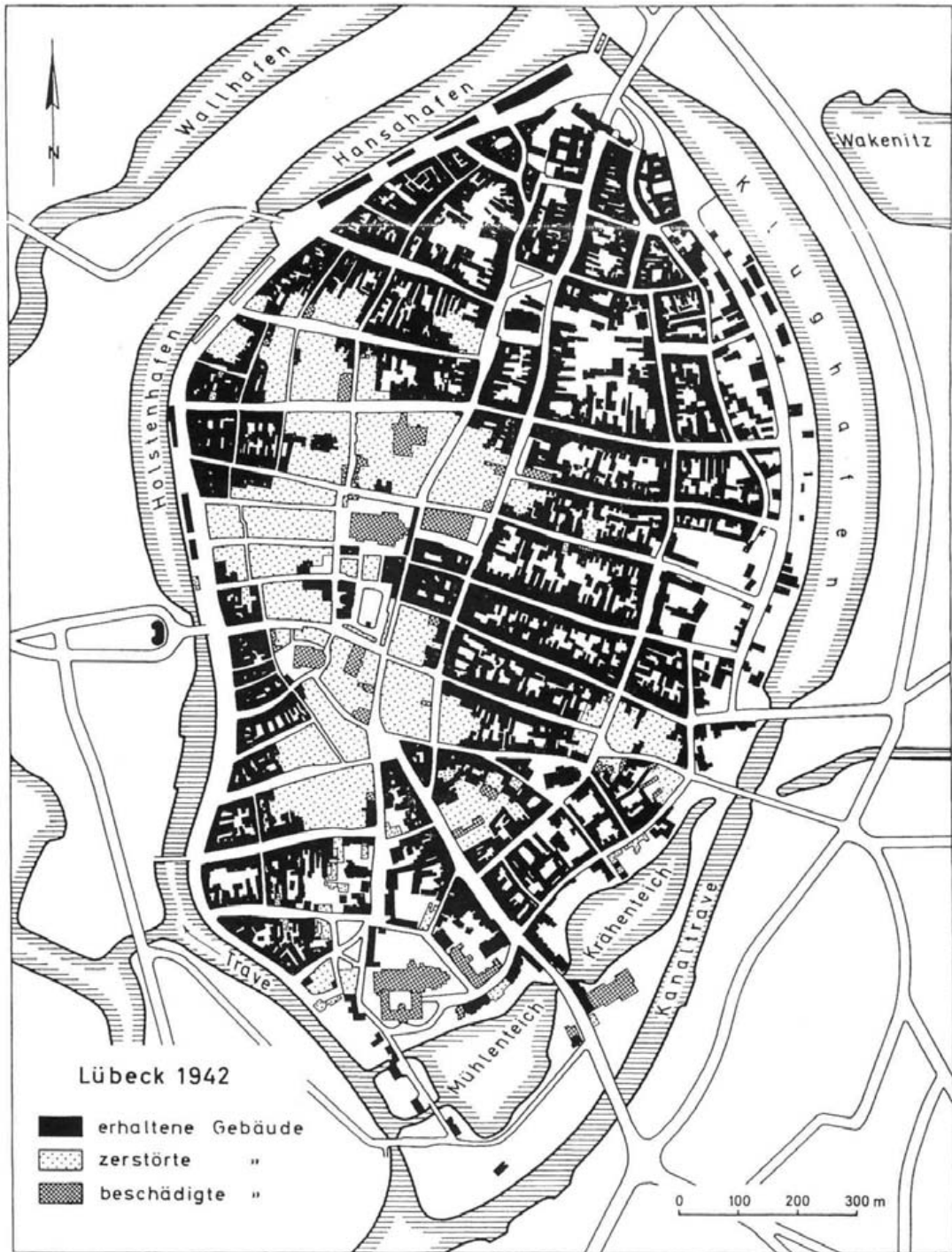

Abb. 5 Hansestadt Lübeck, Alfstraße-Fischstraße-Schüsselbuden. Umzeichnung des Katasterplans von 1895 (Alfstraße 1-13, Fischstraße 2-14 und Schüsselbuden 6-10).



Abb. 6 Hansestadt Lübeck, Alfstraße-Fischstraße-Schüsselbuden. Lageplan des Grabungsgeländes auf dem Stadthügel.

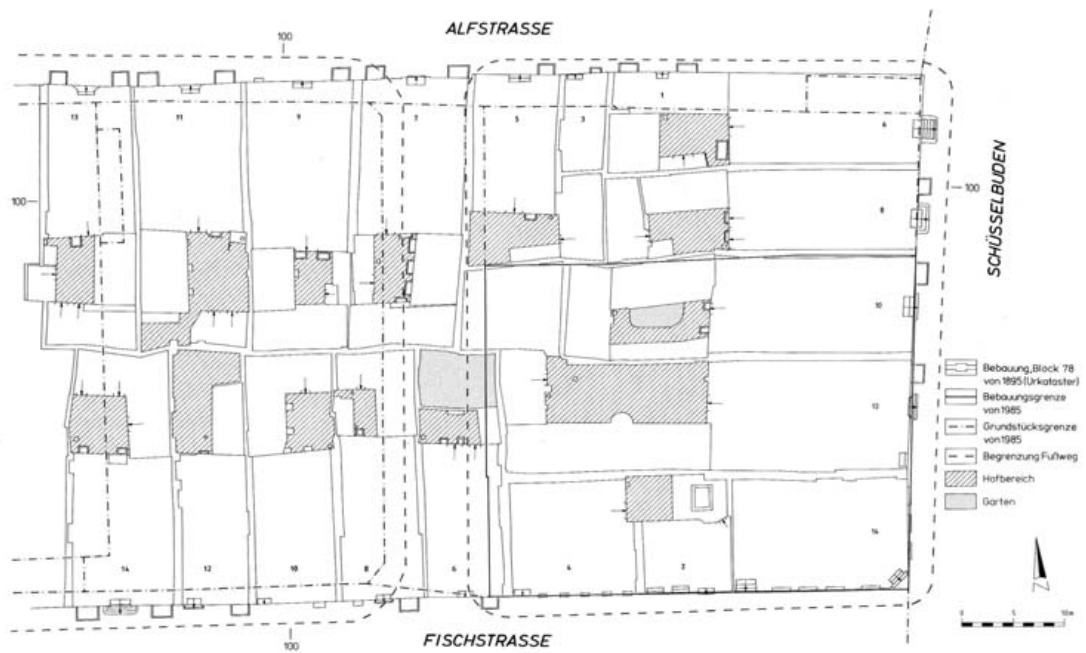

Abb. 7 Hansestadt Lübeck, Alfstraße-Fischstraße-Schüsselbuden. Alfstraße 7-19/Fischstraße 8-20, Luftaufnahme des untersuchten Baublocks vor den Kriegszerstörungen, vor 1942, von Osten (Neg.-Nr. A 23670, Museum für Kunst- und Kulturgeschichte).



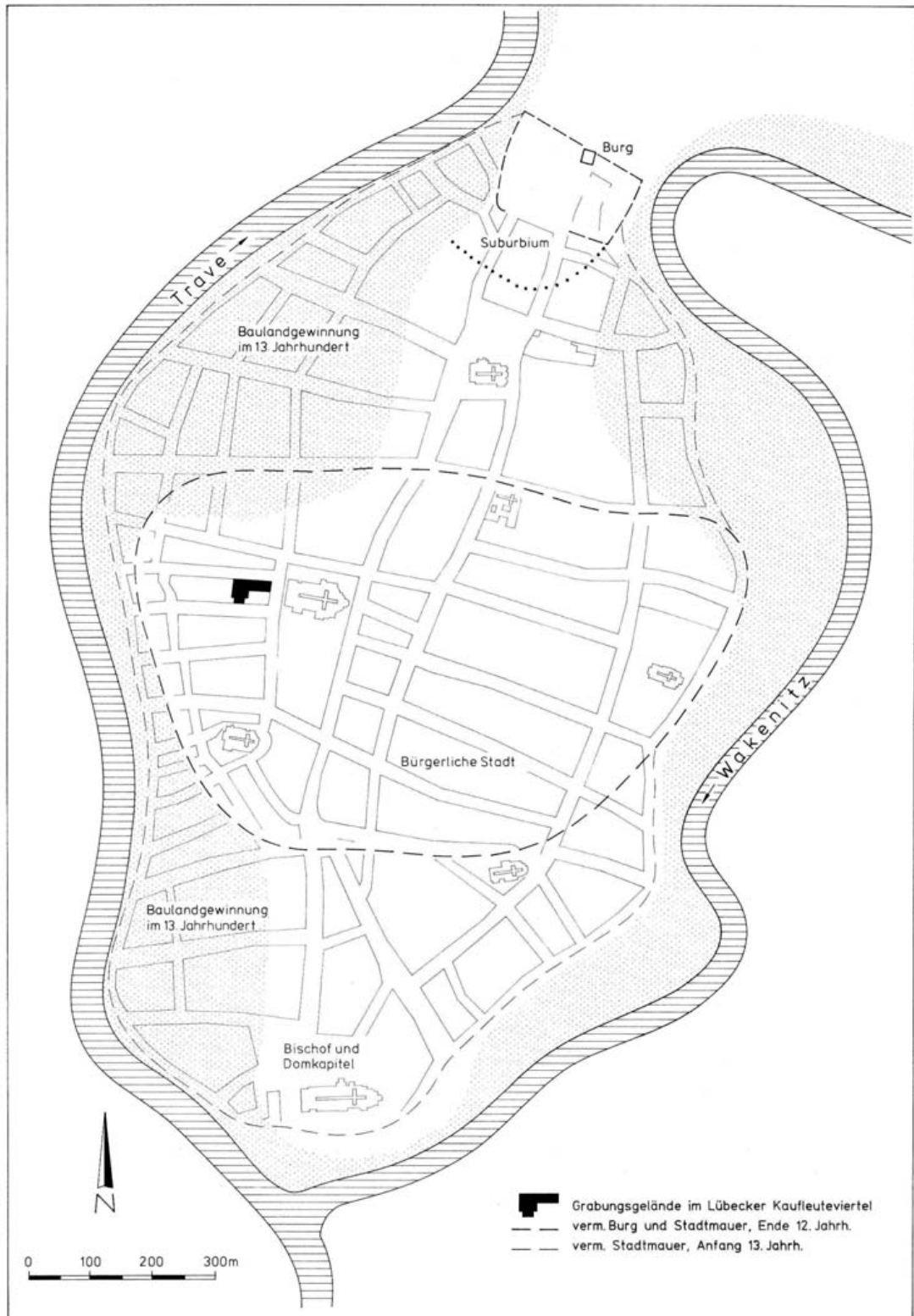

Abb. 8 Hansestadt Lübeck, Alfstraße-Fischstraße-Schüsselbuden. Alfstraße 11. Blick in den verfüllten Keller des Ständerbaus Haus 15 mit abgelagerten Kulturschichten, von Norden (Neg.-Nr. 24004).



Abb. 9 Hansestadt Lübeck, Alfstraße-Fischstraße-Schüsselbuden. Schüsselbuden 6-8/Alfstraße 1-5. Ostteil des Grabungsgeländes mit den freigelegten Mauerkronen der 1942 zerstörten Bebauung, von Osten (Neg.-Nr. 17352).



Abb. 10 Hansestadt Lübeck, Alfstraße-Fischstraße-Schüsselbuden. Blick auf das Grabungszelt zwischen Alfstraße und Fischstraße, von Norden (DIA.-Nr. 23418).



Abb 11. Hansestadt Lübeck, Alfstraße-Fischstraße-Schüsselbuden. Lageplan der Profile P 1-13 (vgl. Abb. 109-121).



Abb. 12 Hansestadt Lübeck, Alfstraße-Fischstraße-Schüsselbuden. Gesamtbefundplan der Holzbauperioden I-IV, 1143-1225.



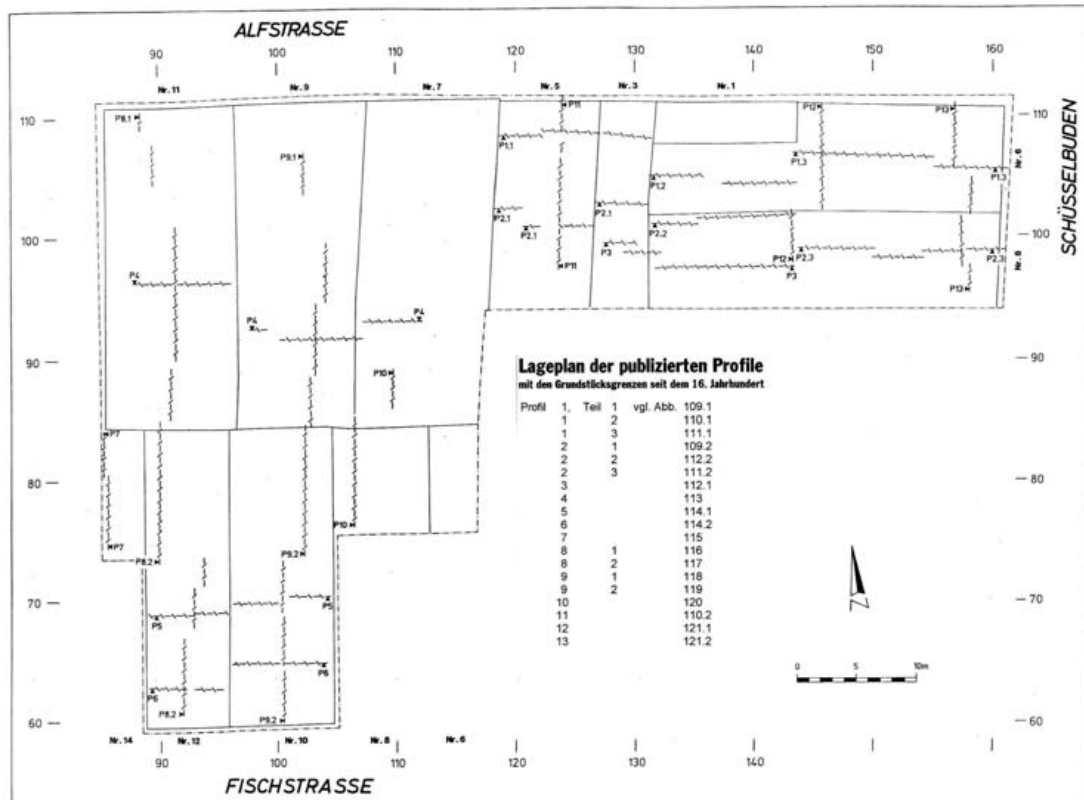

Abb. 13 Hansestadt Lübeck, Alfstraße-Fischstraße-Schüsselbuden. Rekonstruierte Profile zum Aufbau des geologischen Untergrundes und der Kulturablagerungen, erstellt nach den Profilzeichnungen und Bohrungen (1: Abschnitte 13, 26, 38 u. 45; 2: Abschnitte 50 u. 71 sowie 3: Abschnitte 29 u. 51).

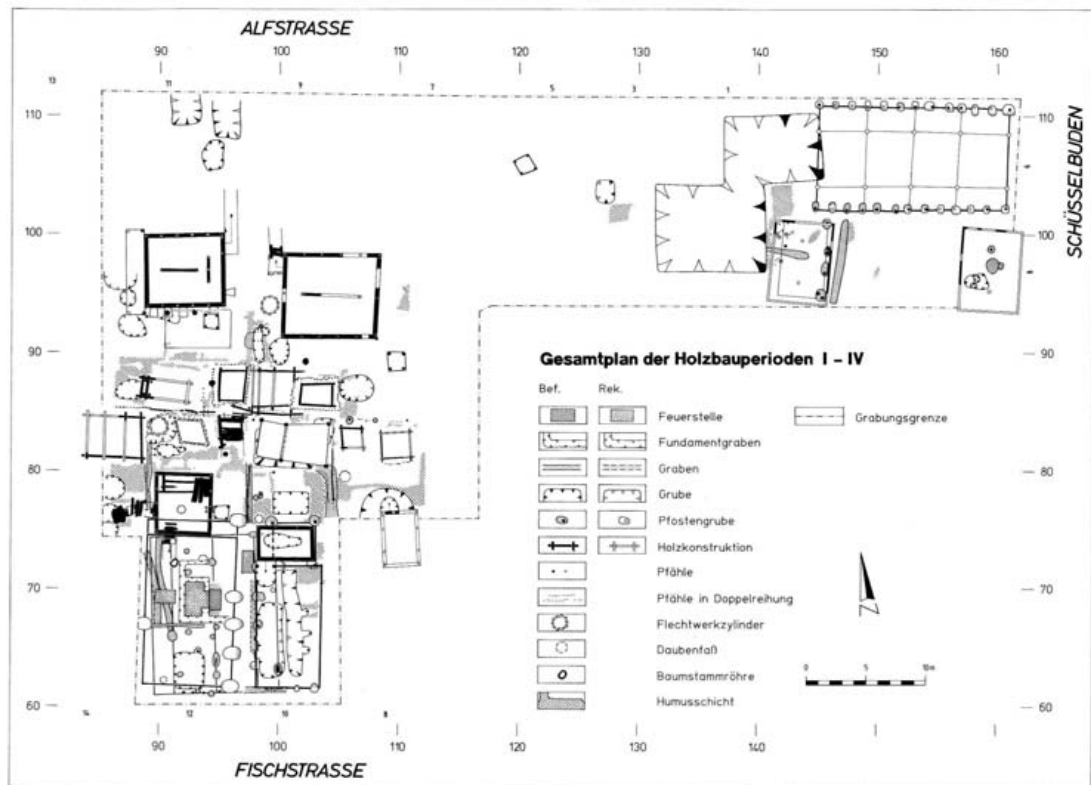

Abb. 14 Hansestadt Lübeck, Alfstraße-Fischstraße-Schüsselbuden. Befundplan der Siedlungsperiode I (vgl. Abb. 107.1).

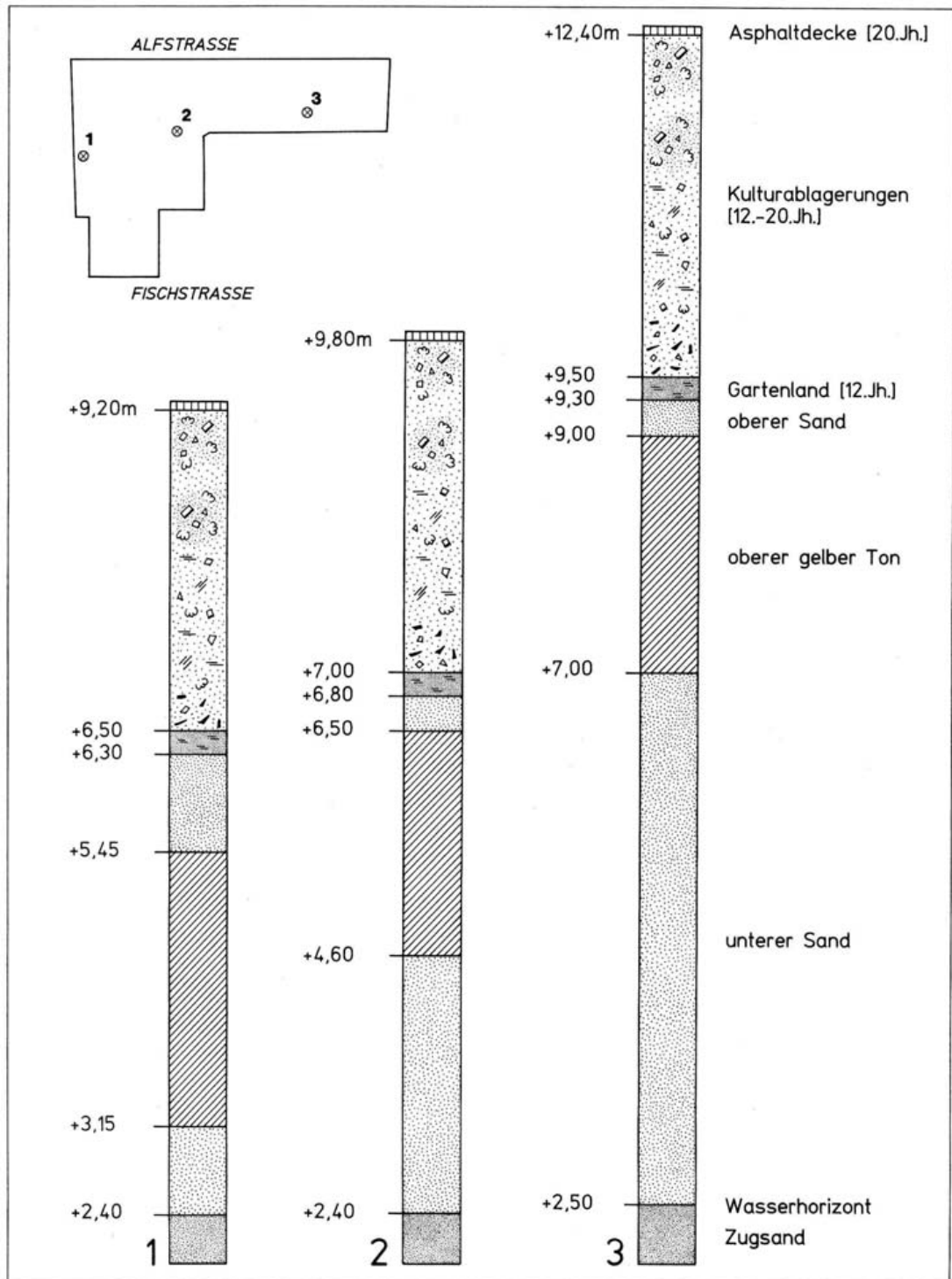

Abb. 15 Hansestadt Lübeck, Alfstraße-Fischstraße-Schüsselbuden. Fischstraße 12-14, Siedlungsperiode I, Gartenland mit wellenförmiger Unterkante im Übergangsbereich zum anstehenden Sand, von Osten (Neg.-Nr. 15774).

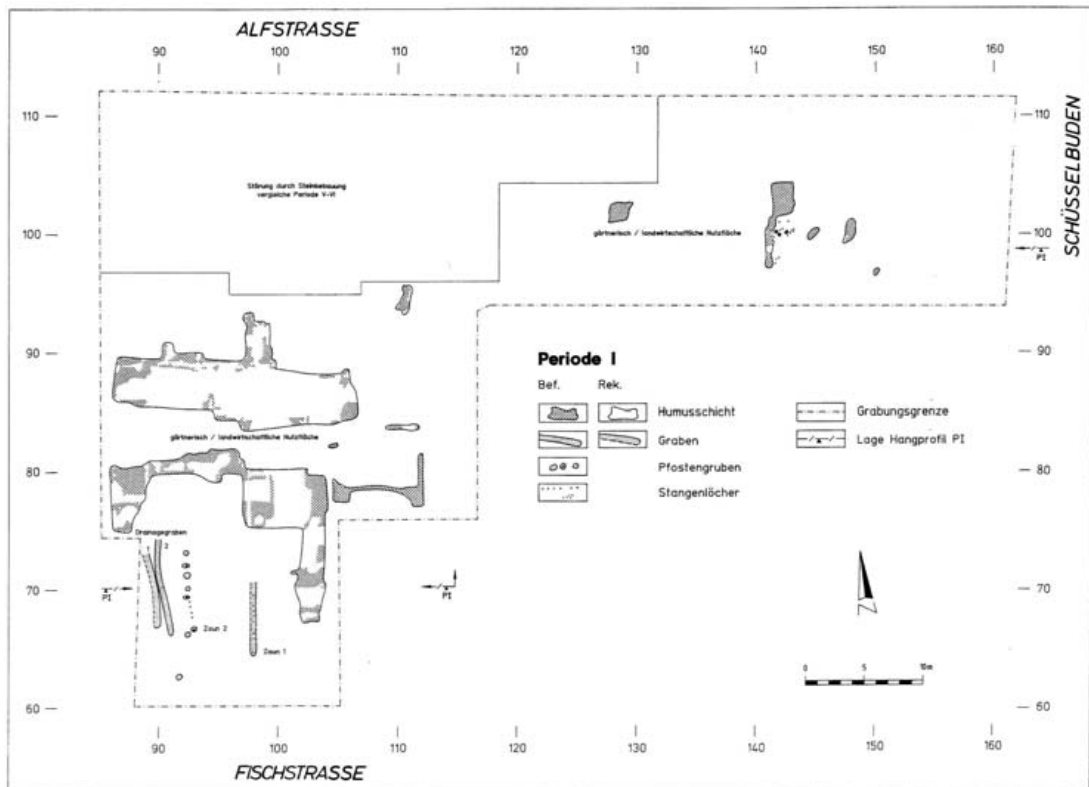

Abb. 16 Hansestadt Lübeck, Alfstraße-Fischstraße-Schüsselbuden. Schüsselbuden 8, Siedlungsperiode I, Detailaufnahme der Einstichspuren im Übergangsbereich des Gartenlandes zum anstehenden Sand, von Süden (vgl. Abb. 25. Neg.-Nr. 15601).



Abb. 17 Hansestadt Lübeck, Alfstraße-Fischstraße-Schüsselbuden. Fischstraße 10, Siedlungsperioden I-IV, links westliches Zaungräbchen Pferch 1 und jüngere Pfahlreihe Zaun 8, rechts Einstichspuren der Bodenbearbeitung, von Süden (vgl. Abb. 21. Neg.-Nr. 15306).



Abb. 18 Hansestadt Lübeck, Alfstraße-Fischstraße-Schüsselbuden. Befundplan der Siedlungsperiode II (vgl. Abb. 107.2).





Abb. 19 Hansestadt Lübeck, Alfstraße-Fischstraße-Schüsselbuden. Fischstraße 12, Siedlungsperioden II-IV, Haus 1, Pfostengrube der Firstpfostenzeile, links mit Reparaturstelle, oben Feuerplatte der Doppelfeuerstelle (Haus 7), Profil links Nutzungshorizonte, von Westen (Neg.-Nr. 17044).

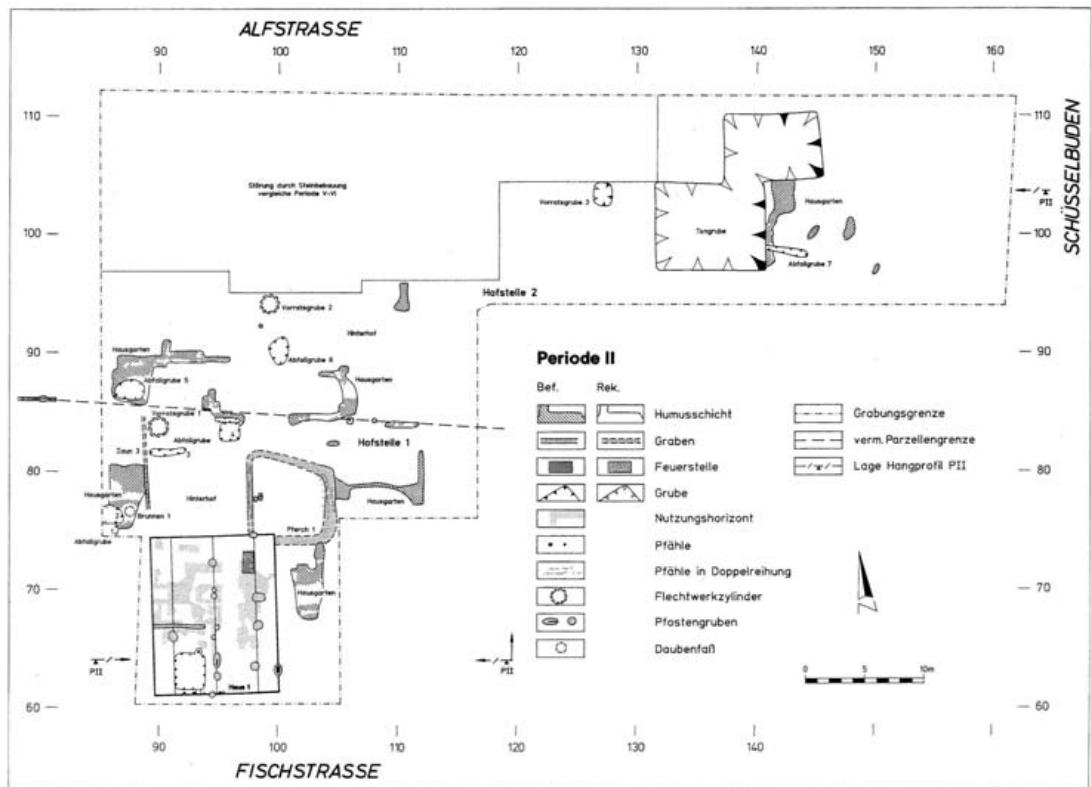

Abb. 20 Hansestadt Lübeck, Alfstraße-Fischstraße-Schüsselbuden. Fischstraße 10, Siedlungsperioden II u. IV, mittig Haus 1, Scherbennest unter Feuerplatte, links Nordwesteckpfosten Haus 11, vorne Südwestecke Haus 12, von Norden (DIA-Nr. 22096).



Abb. 21 Hansestadt Lübeck, Alfstraße-Fischstraße-Schüsselbuden. Fischstraße 12, Siedlungsperiode II, Haus 1, Pfosten und Reisigpackung der Arbeitsgrube 1, von Norden (Dia-Nr. 22160/ Neg.-Nr. 16997).



Abb. 22 Hansestadt Lübeck, Alfstraße-Fischstraße-Schüsselbuden. Fischstraße 10, Siedlungsperioden II-IV, links westliches Zaungräbchen Pferch 1 und Pfahlreihung der jüngeren Grundstücksgrenze Zaun 8, links Wurzeln innerhalb des anstehenden Sandes, von Süden (vgl. Abb. 17. Neg.-Nr. 15419).



Abb. 23 Hansestadt Lübeck, Alfstraße-Fischstraße-Schüsselbuden. Fischstraße 12-14, Siedlungsperioden II u. IV, mittig Brunnen 1, oben Abfallgrube 2, unten westliche Kellertreppe Haus 8, von Osten (Neg.-Nr. 15714).



Abb. 24 Hansestadt Lübeck, Alfstraße-Fischstraße-Schüsselbuden. Fischstraße 12-14, Siedlungsperiode II, Brunnen 1, Daubenfaß nach der Bergung (Neg.-Nr. 17460).





Abb. 25 Hansestadt Lübeck, Alfstraße-Fischstraße-Schüsselbuden. Alfstraße 9, Siedlungsperioden II, IV u. VI, Vorratsgrube 2, Rutengeflecht zwischen senkrechten Stäben, gestört durch jüngere Baugruben der Häuser 18 (rechts, Lehmverfüllung) u. 36 (oben Findlingsfundament), von Süden (Neg.-Nr. 15893).



Abb. 26 Hansestadt Lübeck, Alfstraße-Fischstraße-Schüsselbuden. Schüsselbuden 8, Siedlungsperioden I-III, links Einstichspuren der Bodenbearbeitung, obere Mitte Stangenlochspuren, mittig Negativbefund Abfallgrube 7, rechts westliche Pfostengruben des Hauses 6, von Süden (Neg.-Nr. 15600).





Abb. 27 Hansestadt Lübeck, Alfstraße-Fischstraße-Schüsselbuden. Befundplan der Siedlungsperiode III (vgl. Abb. 108.1).



Abb. 28 Hansestadt Lübeck, Alfstraße-Fischstraße-Schüsselbuden. Fischstraße 12, Siedlungsperioden III u. IV, verfüllte Baumstammröhre des Brunnens 2 mit jüngerer Holzpackung, von Süden (Neg.-Nr. 15444).

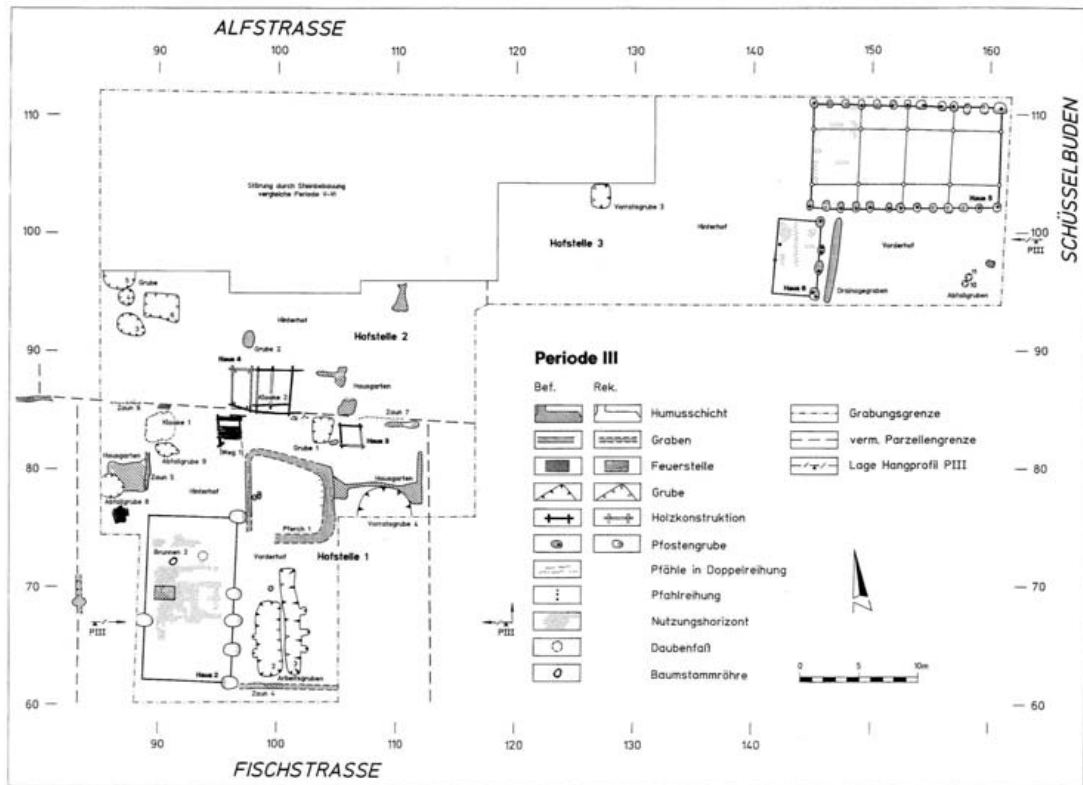

Abb. 29 Hansestadt Lübeck, Alfstraße-Fischstraße-Schüsselbuden. Fischstraße 8, Siedlungsperiode III, Haus 3, Außenansicht der Westwand, von Westen (Neg.-Nr. 21181).



Abb. 30 Hansestadt Lübeck, Alfstraße-Fischstraße-Schüsselbuden. Fischstraße 10, Siedlungsperiode III, Arbeitsgrube 3, mittig Oberfläche der Reisiglagen, links muldenförmige Eintiefung mit Bohlenfragmenten am Ostrand der Arbeitsgrube, von Norden (Neg.-Nr. 16817).



Abb. 31 Hansestadt Lübeck, Alfstraße-Fischstraße-Schüsselbuden. Fischstraße 12, Siedlungsperioden III u. IV, Weg 1, rechts westliche Palisadenwand Pferch 2, von Norden (Neg.-Nr. 18248).



Abb. 32 Hansestadt Lübeck, Alfstraße-Fischstraße-Schüsselbuden. Alfstraße 11/Fischstraße 14, Siedlungsperiode III, Zaun 6, von Nordosten (Neg.-Nr. 18745).



Abb. 33 Hansestadt Lübeck, Alfstraße-Fischstraße-Schüsselbuden. Fischstraße 8, Siedlungsperiode III, Zaun 7, von Norden (Neg.-Nr. 16817).



Abb. 34 Hansestadt Lübeck, Alfstraße-Fischstraße-Schüsselbuden. Alfstraße 11, Siedlungsperiode III, Haus 4, Innenansicht Südwand des Blockbaukellers, südwestlicher Eckpfosten mit oben T-förmigem Zapfen, oberhalb des Blockbaus umgelagerter Rundstamm mit T-förmigem Zapfen, von Norden (Neg.-Nr. 18457).

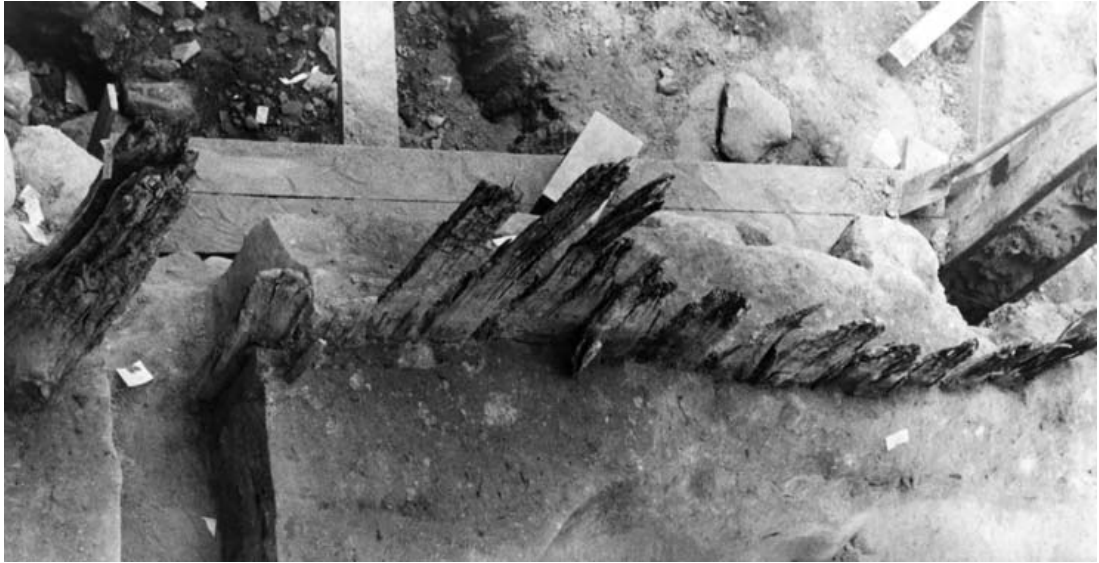

Abb. 35 Hansestadt Lübeck, Alfstraße-Fischstraße-Schüsselbuden. Alfstraße 9, Siedlungsperiode III, Kloake 2, Innenansicht Südwand mit Fäkaliengrube, von Norden (Neg.-Nr. 21221).



Abb. 36 Hansestadt Lübeck, Alfstraße-Fischstraße-Schüsselbuden. Alfstraße 9, Siedlungsperioden III u. IV, Kloake 2, Außenansicht der Blockbaukonstruktion mit jüngerer Baumwurzel, vorne Pfosten Nordwand Haus 13, von Süden (Neg.-Nr. 18533).





Abb. 37 Hansestadt Lübeck, Alfstraße-Fischstraße-Schüsselbuden. Schüsselbuden 6, Siedlungsperiode III, Haus 5, Pfostengrube der nördlichen Pfostengrubenzeile, von Süden (Neg.-Nr. 15468D).



Abb. 38 Hansestadt Lübeck, Alfstraße-Fischstraße-Schüsselbuden. Schüsselbuden 6, Siedlungsperiode III, Haus 5, Pfostengruben der südlichen Pfostengrubenzeile, von Norden (Neg.-Nr. 15411E).

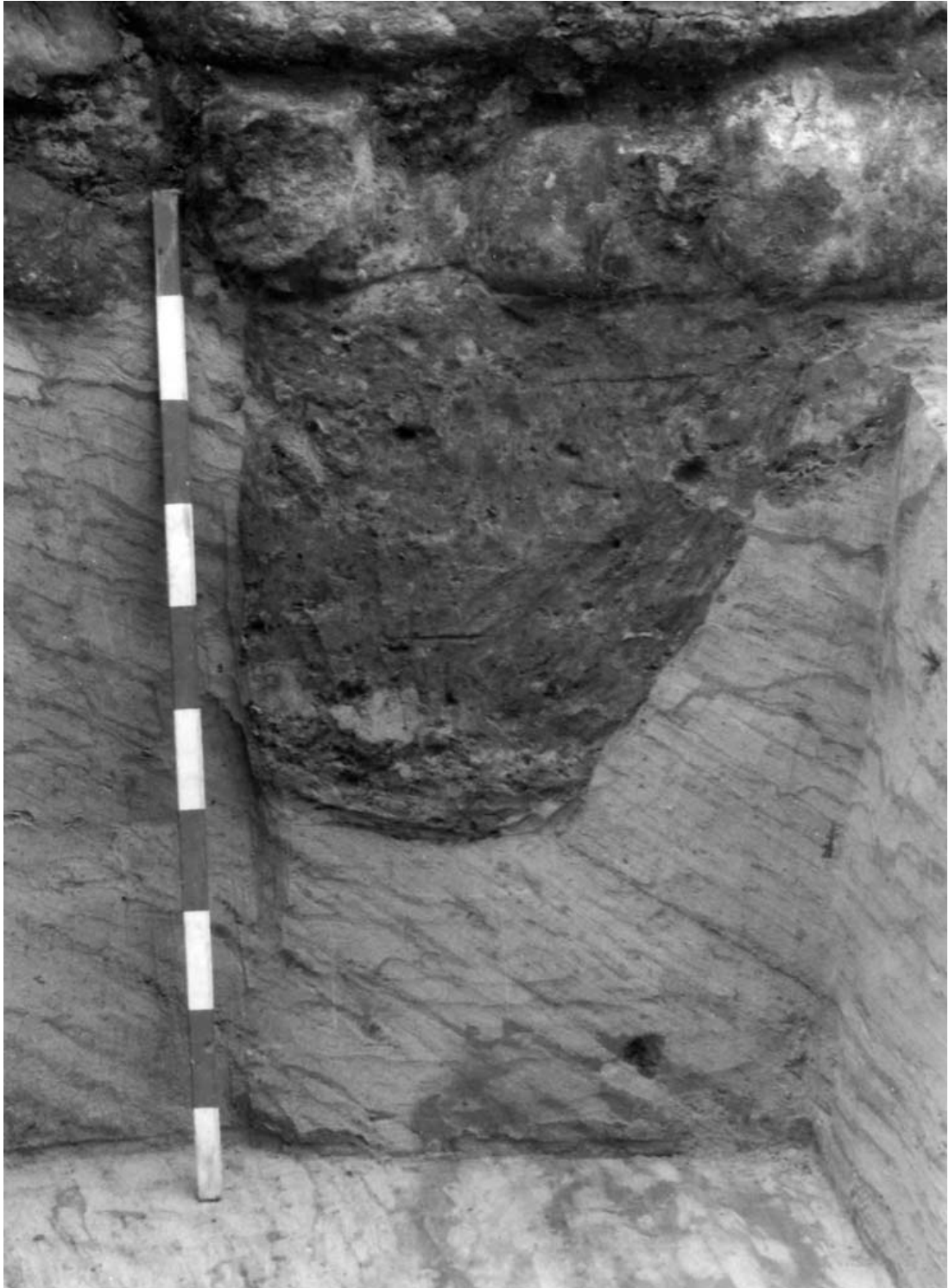

Abb. 39 Hansestadt Lübeck, Alfstraße-Fischstraße-Schüsselbuden. Schüsselbuden 6-8, Siedlungsperiode III, Haus 5 mit jüngeren Gruben 1-4 und Haus 6, isometrische Skizze zur Rekonstruktion der Hausbefunde.



Abb. 40 Hansestadt Lübeck, Alfstraße-Fischstraße-Schüsselbuden. Schüsselbuden 8, Siedlungsperioden III u. IV, Häuser 6 u. 19, vorne nördlichste Pfostengrube Ostwand Haus 6, hinten Schwellbalkenspur Ostwand Haus 19, von Westen (DIA-Nr. 20481).

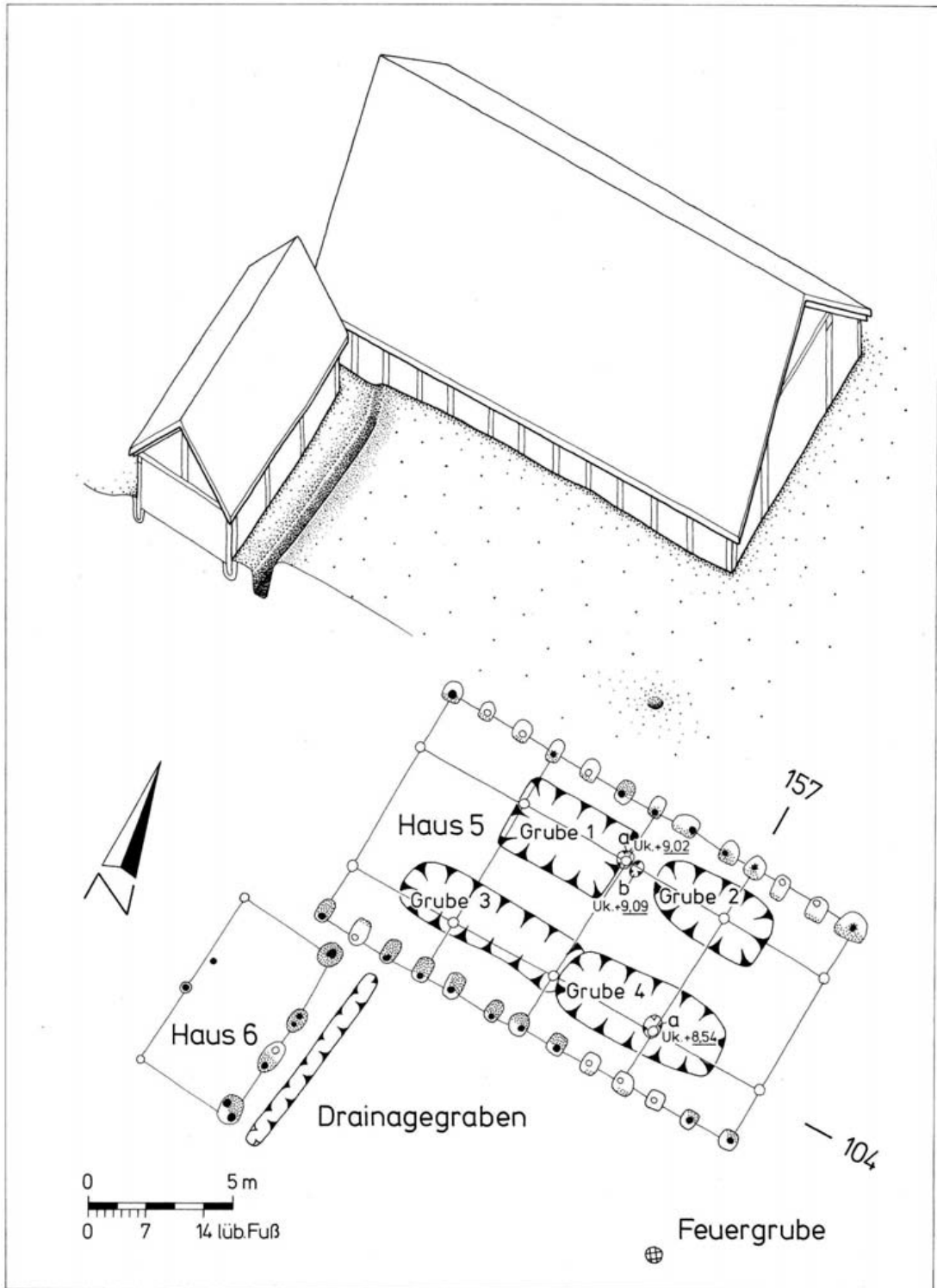

Abb. 41 Hansestadt Lübeck, Alfstraße-Fischstraße-Schüsselbuden. Schüsselbuden 8, Siedlungsperiode III, Vorderhof Hofstelle 3, offene Feuerstelle, von Norden (Neg.-Nr. 17734).



Abb. 42 Hansestadt Lübeck, Alfstraße-Fischstraße-Schüsselbuden. Befundplan der Siedlungsperiode IV (vgl. Abb. 108.2).



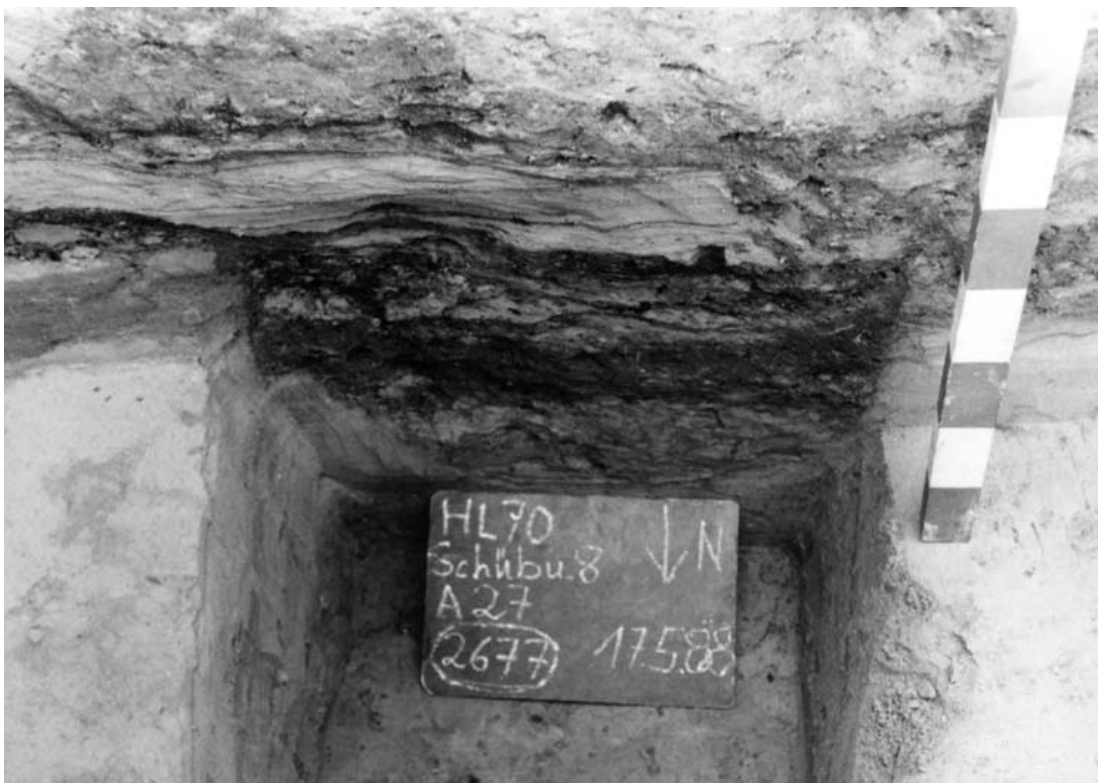

Abb. 43 Hansestadt Lübeck, Alfstraße-Fischstraße-Schüsselbuden. Fischstraße 12, Siedlungsperiode IV, Häuser 7 und 8, isometrische Skizze zur Rekonstruktion der Doppelfeuerstelle in Haus 7 sowie zur Verbindung der Häuser.

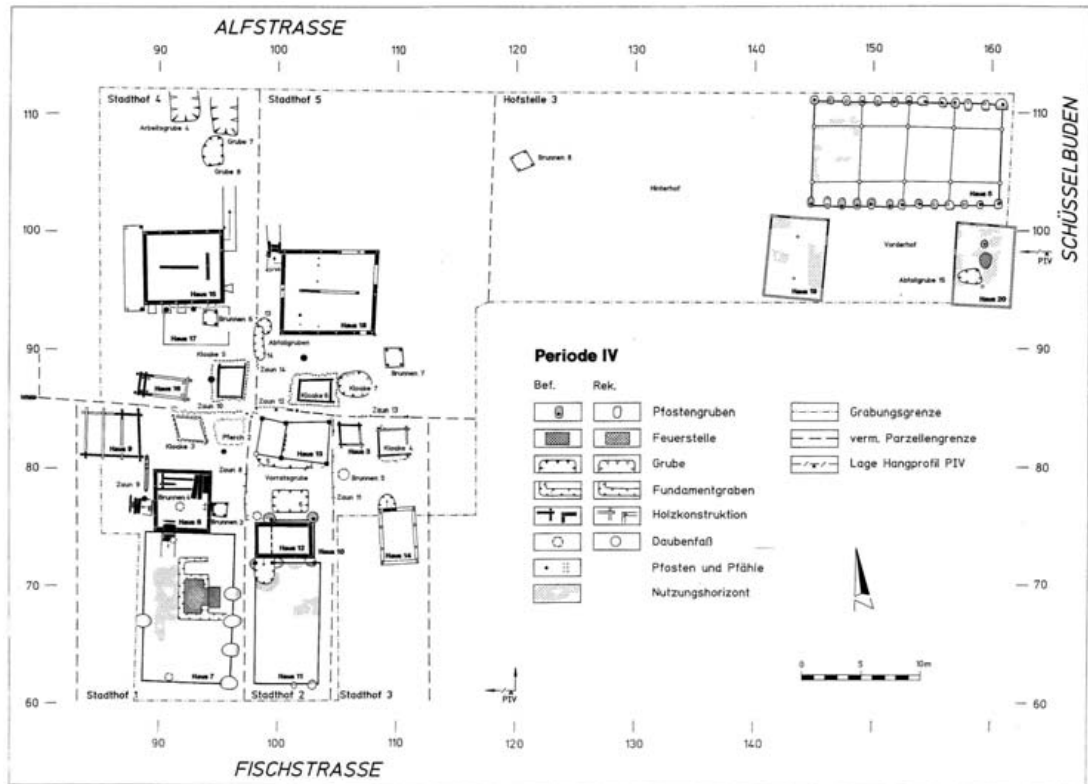

Abb. 44 Hansestadt Lübeck, Alfstraße-Fischstraße-Schüsselbuden. Fischstraße 12, Siedlungsperiode IV, Haus 8, Überreste der in situ erfaßten Kellerwände, vorne in den Kellerraum verkippte Wandbohlen, hinten rechts südliche Kellertreppe mit eingesenktem Daubenfaß, links Brunnen 3 mit "Drainagerinne", mittig Brunnen 4, von Norden (Neg.-Nr. 17617).

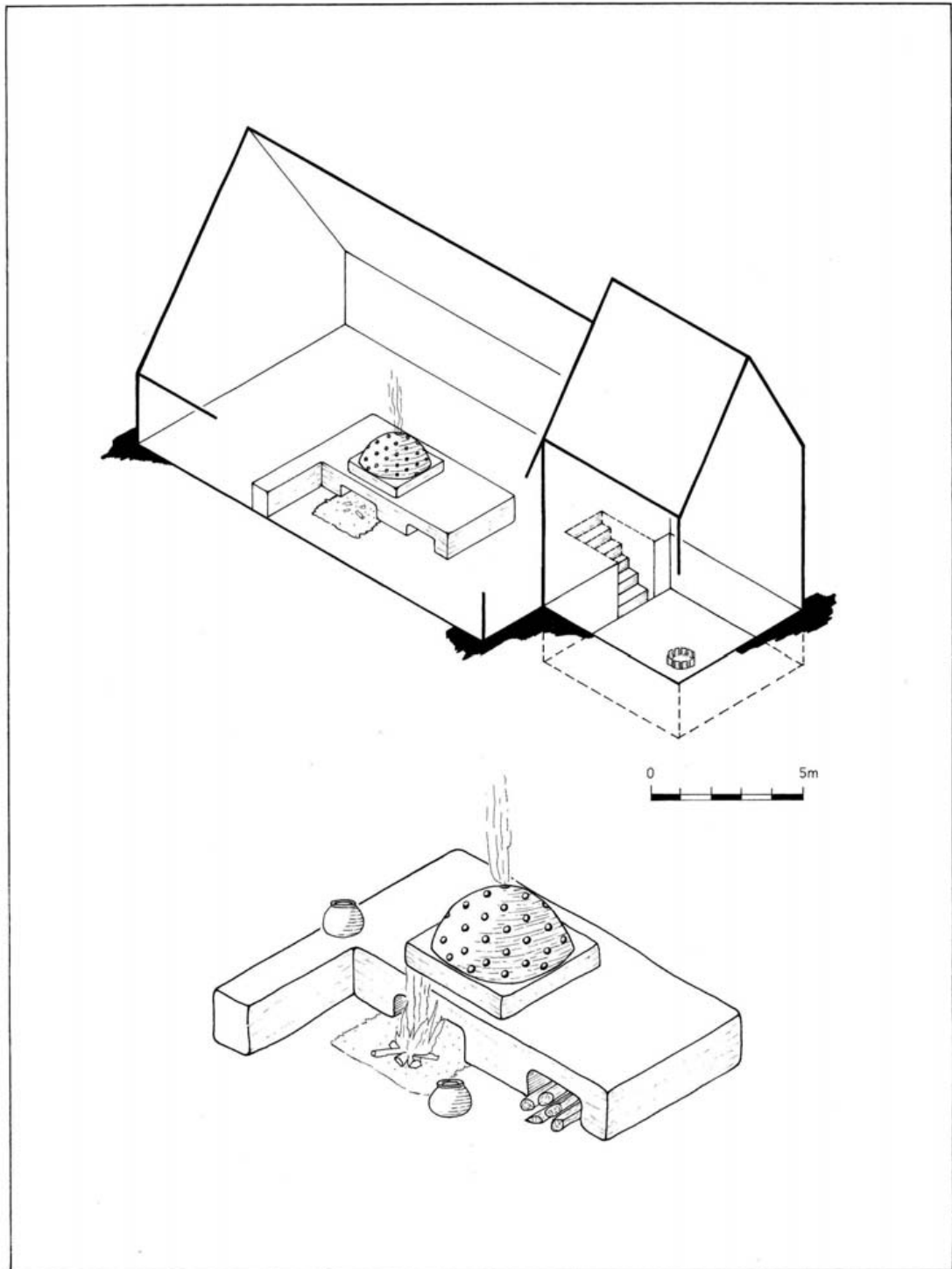

Abb. 45 Hansestadt Lübeck, Alfstraße-Fischstraße-Schüsselbuden. Fischstraße 12, Siedlungsperiode IV, Haus 8, Schwellenkranz sowie Reste des Holzfußbodens, hinten Brunnen 3 mit "Drainagerinne", mittig Brunnen 4, von Westen (Neg.-Nr. 17650).



Abb. 46 Hansestadt Lübeck, Alfstraße-Fischstraße-Schüsselbuden. Fischstraße 10-12, Siedlungsperiode IV, Häuser 8 und 10, Baugefüge der Kellergeschosse. 1 Haus 10, Schwellenkranz, Aufsicht und Schnitte. 2 Haus 8, Schwellenkranz u. Wandständer, Aufsicht und Schnitte. 3 Haus 8, Isometrie der Eckkonstruktion.

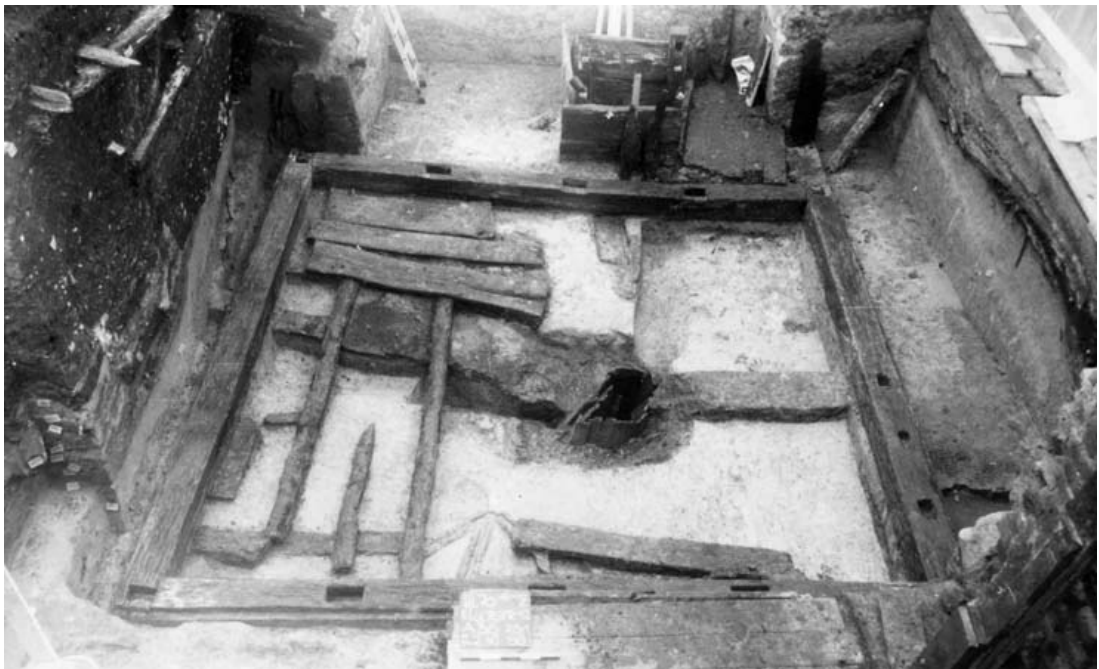

Abb. 47 Hansestadt Lübeck, Alfstraße-Fischstraße-Schüsselbuden. Fischstraße 12, Siedlungsperiode IV, Brunnen 4, geborgene Faßdauben mit Bohrlochern (Neg.-Nr. 17696).

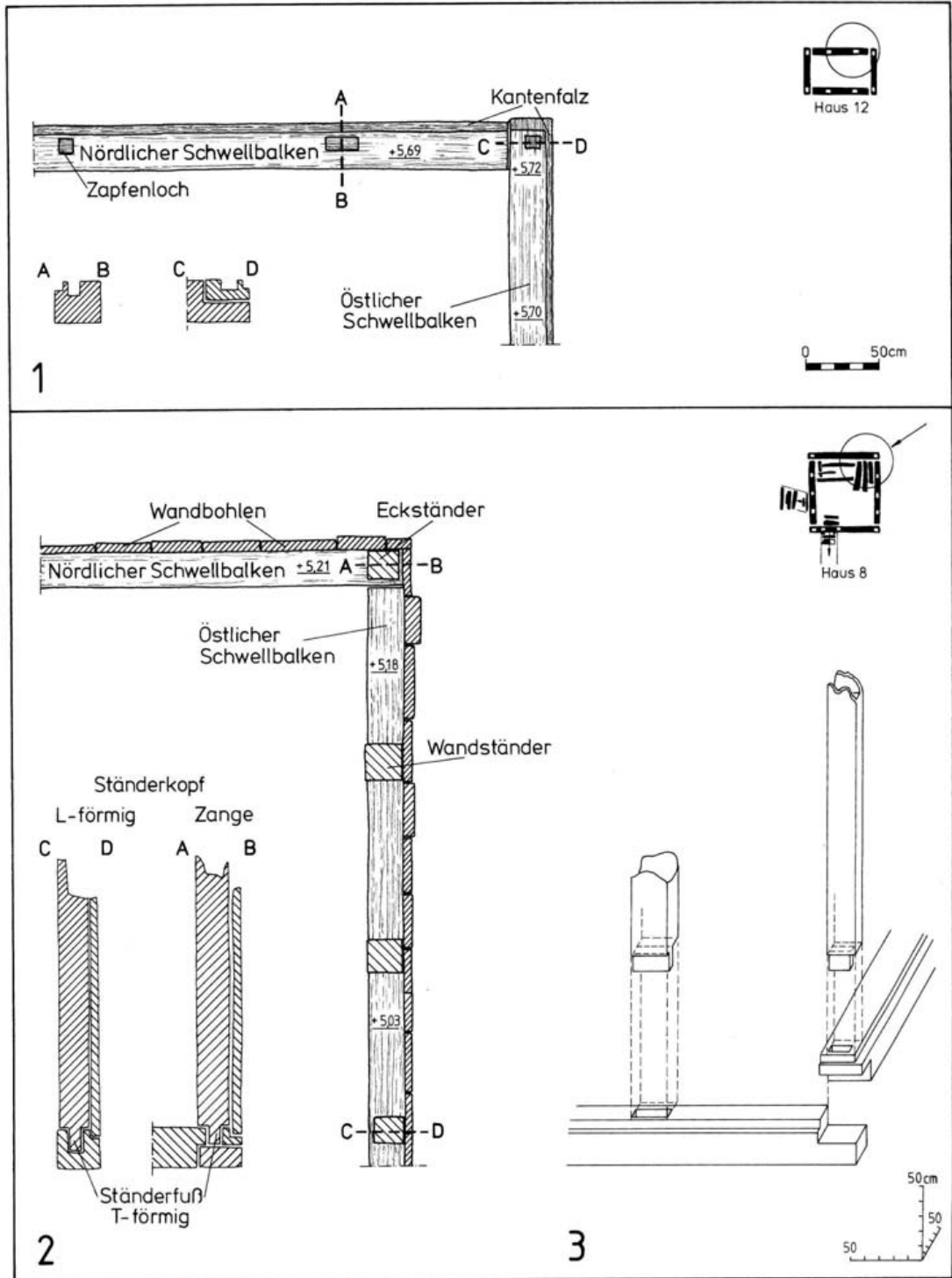

Abb. 48 Hansestadt Lübeck, Alfstraße-Fischstraße-Schüsselbuden. Fischstraße 14, Siedlungsperiode IV, Haus 9, Außenansicht der Blockbaukonstruktion, gestört durch Kloake 12 (Periode V), von Südosten (Neg.-Nr. 21428).



Abb. 49 Hansestadt Lübeck, Alfstraße-Fischstraße-Schüsselbuden. Fischstraße 14, Siedlungsperiode IV, Brunnen 3 mit "Drainagerinne", von Nordwesten (Neg.-Nr. 17670).





Abb. 50 Hansestadt Lübeck, Alfstraße-Fischstraße-Schüsselbuden. Fischstraße 14, Siedlungsperiode IV, Detail Abdeckung der "Drainagerinne", von Westen (Neg.-Nr. 17668).



Abb. 51 Hansestadt Lübeck, Alfstraße-Fischstraße-Schüsselbuden. Fischstraße 14, Siedlungsperiode IV, Kloake 3, Holzschacht, von Süden (Neg.-Nr. 18275).



Abb. 52 Hansestadt Lübeck, Alfstraße-Fischstraße-Schüsselbuden. Fischstraße 14, Siedlungsperiode IV, Zaun 10, östliche Spaltbohlenreihung, von Süden (Neg.-Nr. 18463).



Abb. 53 Hansestadt Lübeck, Alfstraße-Fischstraße-Schüsselbuden. Fischstraße 10, Siedlungsperioden II u. IV, Häuser 1, 10 u. 12, oben rechts Nutzungshorizont Haus 1, Mitte links SW-Eckpfosten Haus 10, unten SW-Ecke Schwellenkranz und zungenartige Grube eines südlichen Kellerausganges Haus 12, von Norden (Neg.-Nr. 15771).



Abb. 54 Hansestadt Lübeck, Alfstraße-Fischstraße-Schüsselbuden. Fischstraße 10, Siedlungsperiode IV, Haus 13. 1 u. 2 Gerüstpfosten. 3 Rähm. 4 Wandbohlen. 5 Schnitt durch Innenwand. 6 Isometrie der in situ erfaßten Konstruktion.





Abb. 55 Hansestadt Lübeck, Alfstraße-Fischstraße-Schüsselbuden. Fischstraße 8-10, Siedlungsperioden II-V, mittig Graben und doppelte Pfahlreihung Zaun 11, rechts Grabensohle Ostwand Pferch 1, vorne links Brunnen 5, hinten links Pfähle aus Periode V und doppelte Pfahlspurreihung unklarer stratigraphischer Zuordnung, von Norden (DIA.-Nr. 22995).

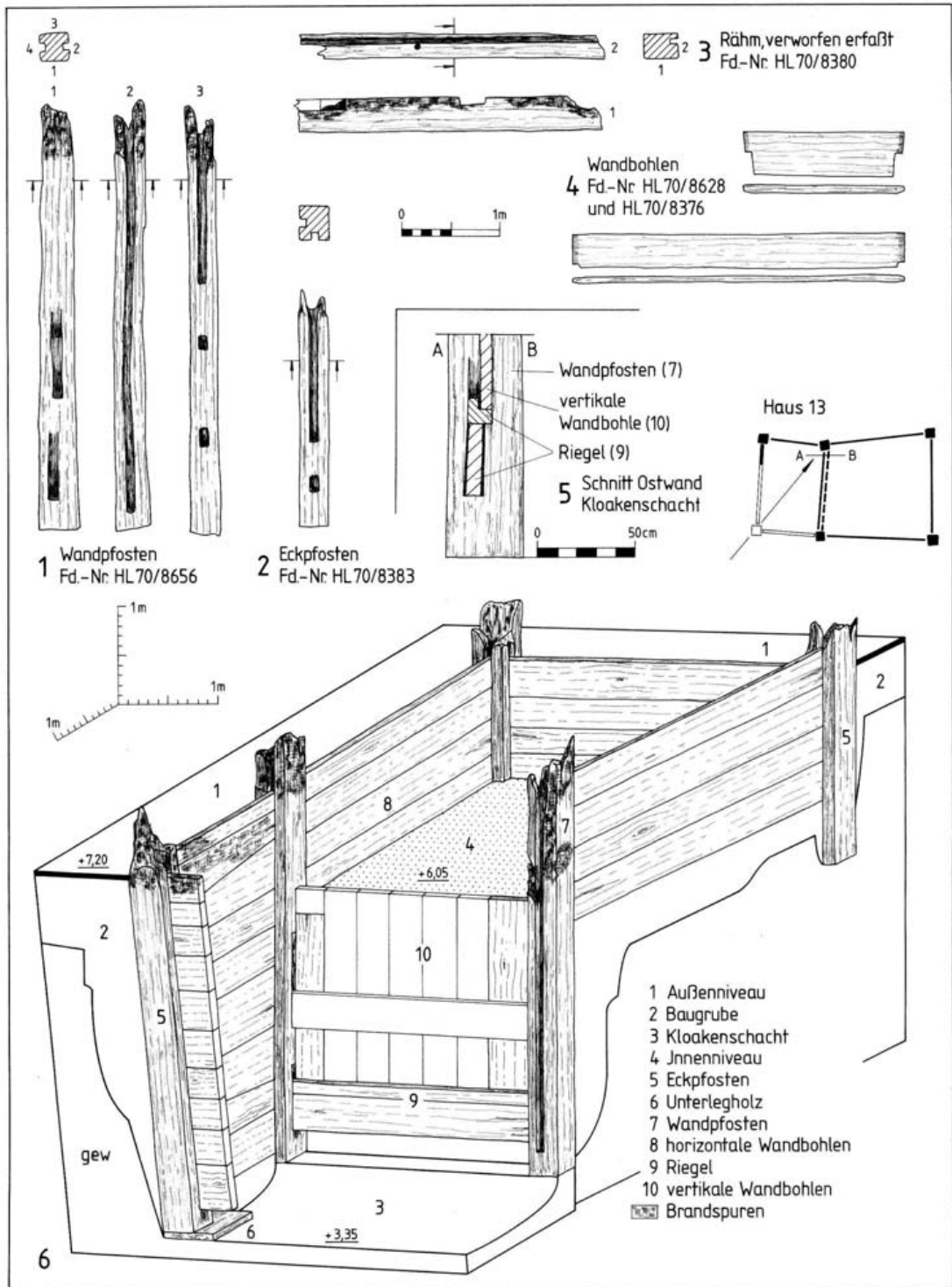

Abb. 56 Hansestadt Lübeck, Alfstraße-Fischstraße-Schüsselbuden. Fischstraße 10/Alfstraße 9, Siedlungsperiode IV, links Nordwand Haus 13, mittig grenzmarkierende Balken, rechts Zaun 12, von Osten (Neg.-Nr. 18329).



Abb. 57 Hansestadt Lübeck, Alfstraße-Fischstraße-Schüsselbuden. Fischstraße 8, Siedlungsperioden IV u. VI, Kloake 4 und jüngerer Findlingsbrunnen 10, von Osten (Neg.-Nr. 18680).



Abb. 58 Hansestadt Lübeck, Alfstraße-Fischstraße-Schüsselbuden. Alfstraße 11, Siedlungsperiode IV, Haus 15, Bauefüge Kellergeschoß. 1 Aufsicht Schwellenkranz mit Türausgang, Rampenanlage und Schwellbalken der freistehenden Stützen. 2 Wandpfosten der Rampenanlage. 3 Isometrie der nordöstlichen Eckkonstruktion mit Türständern.



Abb. 59 Hansestadt Lübeck, Alfstraße-Fischstraße-Schüsselbuden. Alfstraße 11, Siedlungsperiode IV, Haus 15, Bauegefüge Kellergeschoß. 1 Isometrie der südöstlichen Eckkonstruktion mit Rähm und Deckenbalken. 2 Aufsicht Deckenbalkenniveau. 3 Aufsicht oberer Wandabschluß mit Ständerkopfzangen und Rähm.

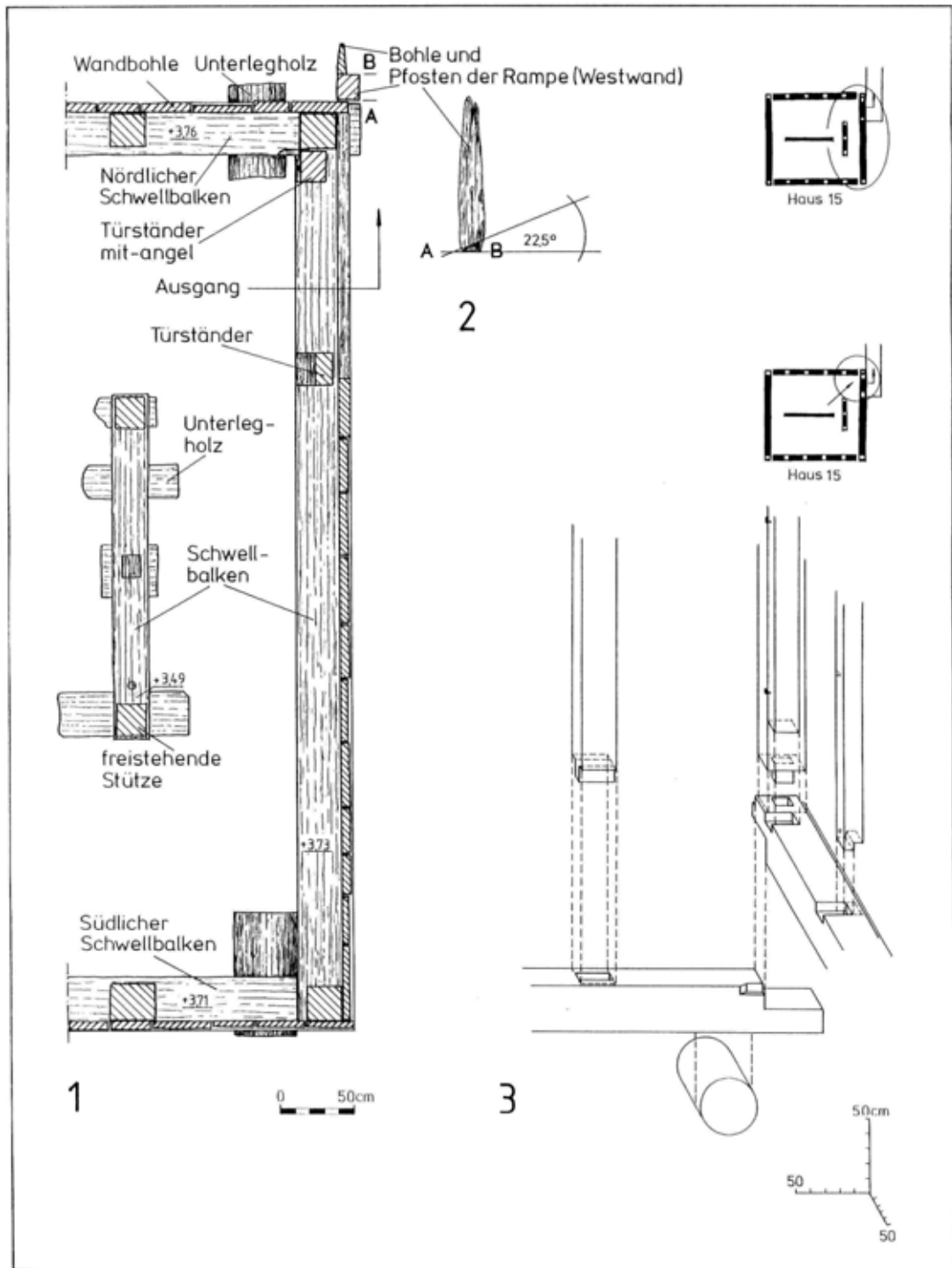

Abb. 60 Hansestadt Lübeck, Alfstraße-Fischstraße-Schüsselbuden. Alfstraße 11, Siedlungsperiode IV, Haus 15, Südostecke der Kellerkonstruktion mit Schwellbalken, Wandständern, Rähm und Wandbohlen, von Norden (Neg.-Nr. 17589).



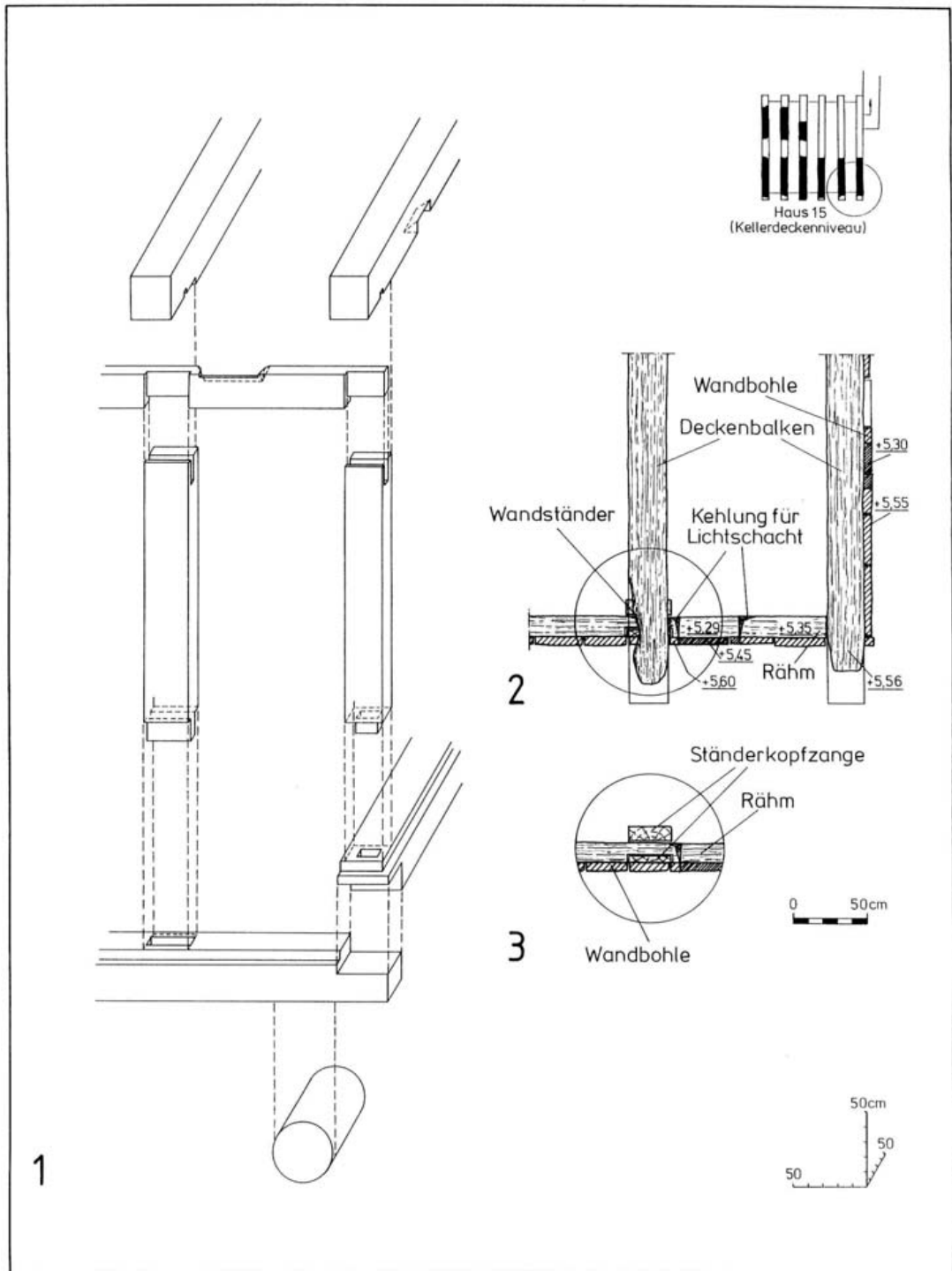

Abb. 61 Hansestadt Lübeck, Alfstraße-Fischstraße-Schüsselbuden. Alfstraße 11, Siedlungsperiode IV, Haus 15, Südhälfte der Kellerkonstruktion mit ausragenden Deckenbalken und Überresten der Lichtschächte, von Westen (Neg.-Nr. 17453).



Abb. 62 Hansestadt Lübeck, Alfstraße-Fischstraße-Schüsselbuden. Alfstraße 11, Siedlungsperiode IV, Haus 15, Bauegefüge Kellergeschoß. 1 Nordwärtschnitt. 2 Ostwärtschnitt.



Abb. 63 Hansestadt Lübeck, Alfstraße-Fischstraße-Schüsselbuden. Alfstraße 11, Siedlungsperiode IV, Haus 15, Nordhälfte des Kellers, vorne NW-Ecke mit Deckenbalken u. jüngerer Verfüllung, hinten Ostschwelle mit Türständern, von Westen (Neg.-Nr. 16877).

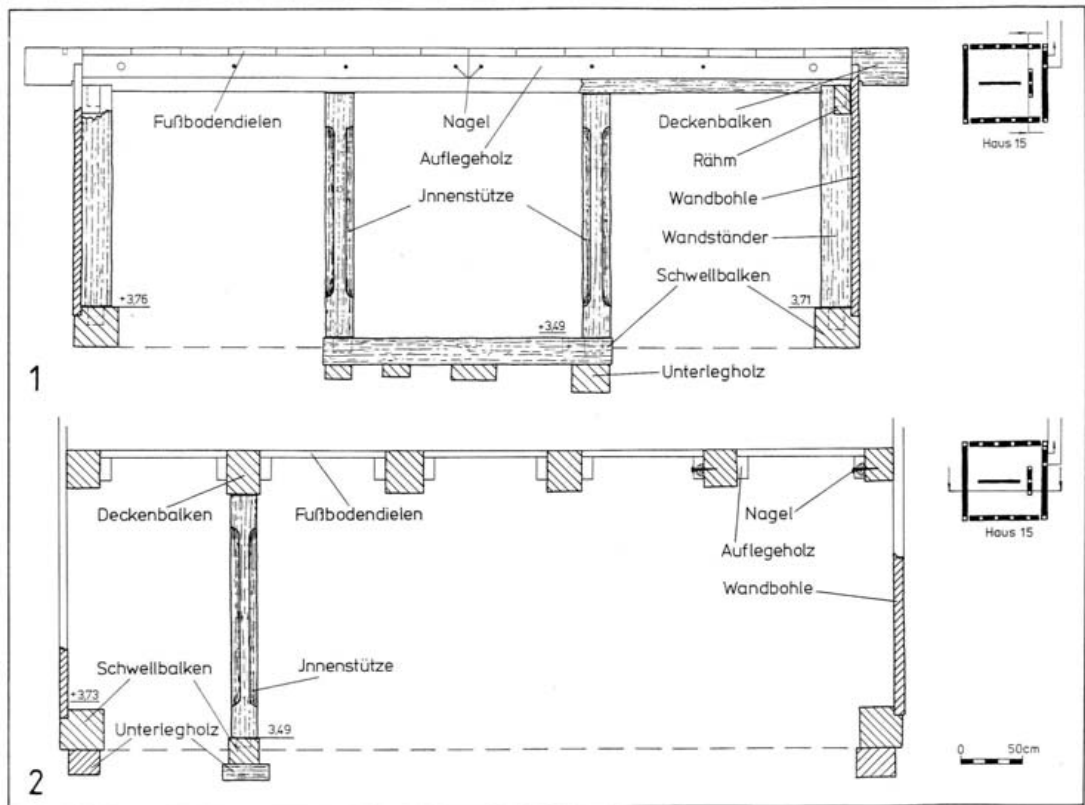

Abb. 64 Hansestadt Lübeck, Alfstraße-Fischstraße-Schüsselbuden. Alfstraße 11, Siedlungsperiode IV, Haus 15, NO-Ecke der Kellerkonstruktion mit Türständer und Türangel, von Westen (Neg.-Nr. 16882).



Abb. 65 Hansestadt Lübeck, Alfstraße-Fischstraße-Schüsselbuden. Alfstraße 11, Siedlungsperiode IV, Haus 16, Nordwand der abtreppenden Blockbaukonstruktion mit Innenpfosten, von Norden (Neg.-Nr. 18201).



Abb. 66 Hansestadt Lübeck, Alfstraße-Fischstraße-Schüsselbuden. Alfstraße 11, Siedlungsperiode IV, Haus 16, Pfostenpaare der Blockbaukonstruktion, von Nordosten (Neg.-Nr. 18359).



Abb. 67 Hansestadt Lübeck, Alfstraße-Fischstraße-Schüsselbuden. Alfstraße 11, Siedlungsperiode IV, Haus 17, Nordwand der Pfostenkonstruktion, mittig erhaltener Pfostenkopf mit geradem Blatt und Holznagel, vorne Palisadenwand, von Nordwesten (Neg.-Nr. 17376).





Abb. 68 Hansestadt Lübeck, Alfstraße-Fischstraße-Schüsselbuden. Alfstraße 11, Siedlungsperiode IV, Brunnen 6, mittig Brunnenkonstruktion, vorne Südwand Haus 15 und Bohlen des Luft-/Lichtschachtes, von Norden (Neg.-Nr. 17521).



Abb. 69 Hansestadt Lübeck, Alfstraße-Fischstraße-Schüsselbuden. Alfstraße 11, Siedlungsperiode IV, Brunnen 6, Blick in den Brunnenschacht, von Osten (Neg.-Nr. 17643).



Abb. 70 Hansestadt Lübeck, Alfstraße-Fischstraße-Schüsselbuden. Alfstraße 11, Siedlungsperiode IV, Brunnen 6, Brunnenbaum, von Osten (Neg.-Nr. 21222).



Abb. 71 Hansestadt Lübeck, Alfstraße-Fischstraße-Schüsselbuden. Alfstraße 7-9, Siedlungsperiode IV, Haus 18, Südhälfte der Kellerkonstruktion mit verworfenen Hölzern, hinten links Abfallgrube 6 aus Periode II, von Osten (Neg.-Nr. 16917).



Abb. 72 Hansestadt Lübeck, Alfstraße-Fischstraße-Schüsselbuden. Alfstraße 7-9, Siedlungsperiode IV, Haus 18, Südwestteil des Schwellenkranses, von Osten (Neg.-Nr. 17504).



Abb. 73 Hansestadt Lübeck, Alfstraße-Fischstraße-Schüsselbuden. Alfstraße 7-9, Siedlungsperiode IV, Haus 18, Südostecke, Bauefüge Kellergeschoß: 1 Aufsicht Schwellenkranz. 2 Schnitt Wandständer u. Wandbohlen. 3 Aufsicht Ständerkopf, Rähm u. Deckenbalken. Bauefüge Erdgeschoß: 4 Aufsicht Winkelholz mit Holznagel und seitlichem Holzpflöck über Kellerdeckenbalken und Rähm. 5 Aufsicht Schwellbohlen und Schnitt Eckständerfuß über Winkelholz.



Abb. 74 Hansestadt Lübeck, Alfstraße-Fischstraße-Schüsselbuden. Alfstraße 7-9, Siedlungsperiode IV, Haus 18, Südwand der Kellerkonstruktion mit Schwellbalken, Wandständern, Rähm und Wandbohlen, von Norden (Neg.-Nr. 17473).



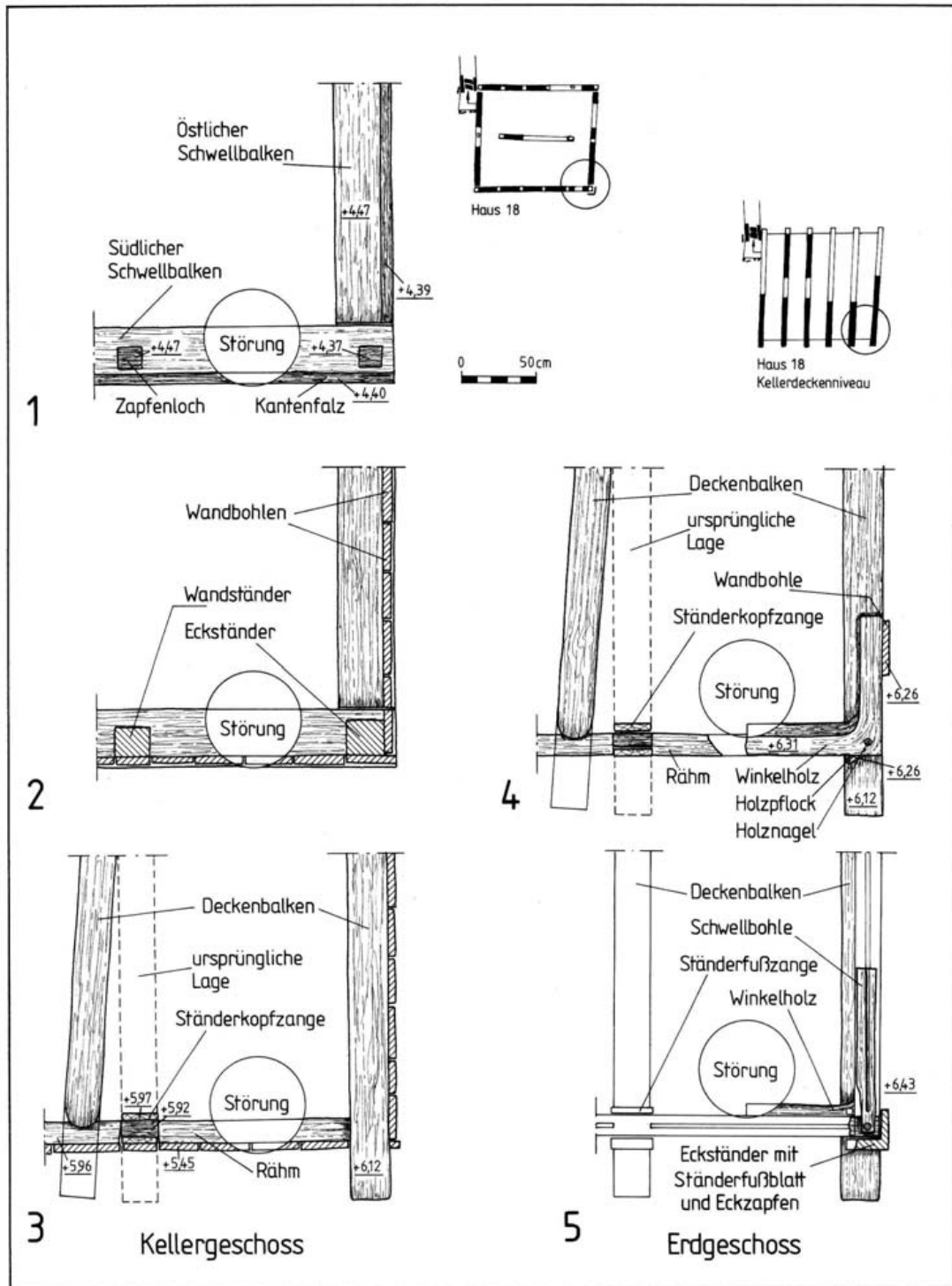

Abb. 75 Hansestadt Lübeck, Alfstraße-Fischstraße-Schüsselbuden. Alfstraße 7-9, Siedlungsperiode IV, Haus 18. 1 Erdgeschoß Gefügeknoten, 2 Außenansicht Ostwand. 3 Innenansicht Südwand. 4 Ansicht Ständerfuß des rekonstruierten Eckständers. 5 verworfener Eckständer mit Ständerfußblatt.



Abb. 76 Hansestadt Lübeck, Alfstraße-Fischstraße-Schüsselbuden. Alfstraße 7-9, Siedlungsperiode IV, Haus 18, Südostecke, Verbindung zwischen Keller- u. Erdgeschoß, mittig verdrehter Deckenbalken mit angenageltem Auflageholz und verkippten Kellerdeckenbohlen, oben Winkelholz mit Resten der Erdgeschoßschwellebohlen, von Westen (Neg.-Nr. 18622).

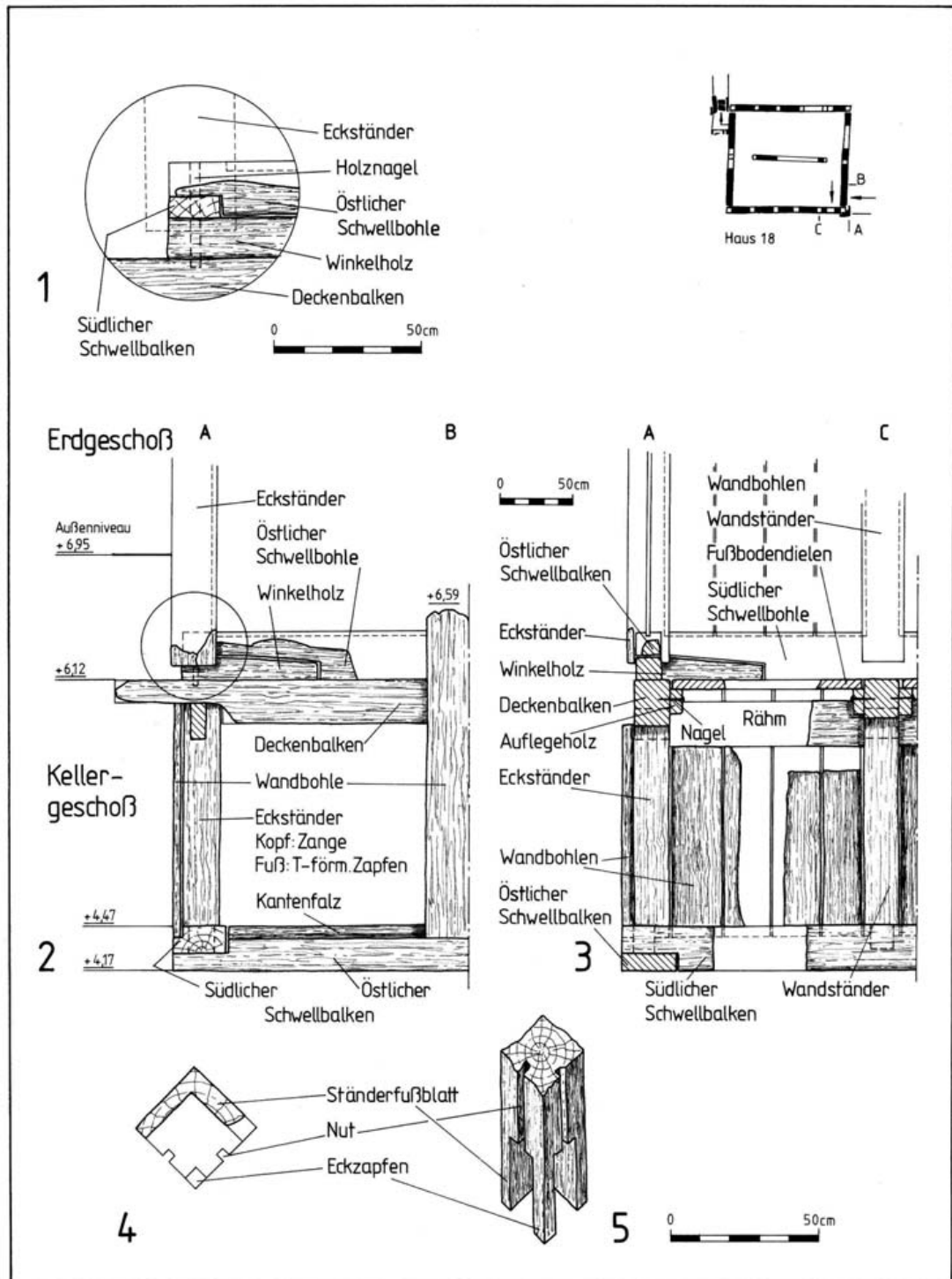

Abb. 77 Hansestadt Lübeck, Alfstraße-Fischstraße-Schüsselbuden. Alfstraße 7-9, Siedlungsperiode IV, Haus 18, Südostecke Erdgeschoßkonstruktion, mittig Winkelholz mit angedrückten Resten der Erdgeschoßschwellbohlen, links Ständerfußblatt des Eckständers, vorne rechts Kopf einer Wandbohle der Kellerkonstruktion, von Osten (Neg.-Nr. 18601).



Abb. 78 Hansestadt Lübeck, Alfstraße-Fischstraße-Schüsselbuden. Alfstraße 7-9, Siedlungsperiode IV, Haus 18, Nordwestecke der Kellerkonstruktion sowie Anbau mit Rampe, von Süden (Neg.-Nr. 17015).



Abb. 79 Hansestadt Lübeck, Alfstraße-Fischstraße-Schüsselbuden. Alfstraße 7-9, Siedlungsperiode IV, Haus 18, Nordwestecke. 1 Aufsicht Schwellenkrans und Rampenanlage. 2 Aufsicht Rampenunterkonstruktion. 3 Isometrie Kellerausgang.



Abb. 80 Hansestadt Lübeck, Alfstraße-Fischstraße-Schüsselbuden. Alfstraße 7-9, Siedlungsperiode IV, Kloake 6, von Osten (Neg.-Nr. 18472).



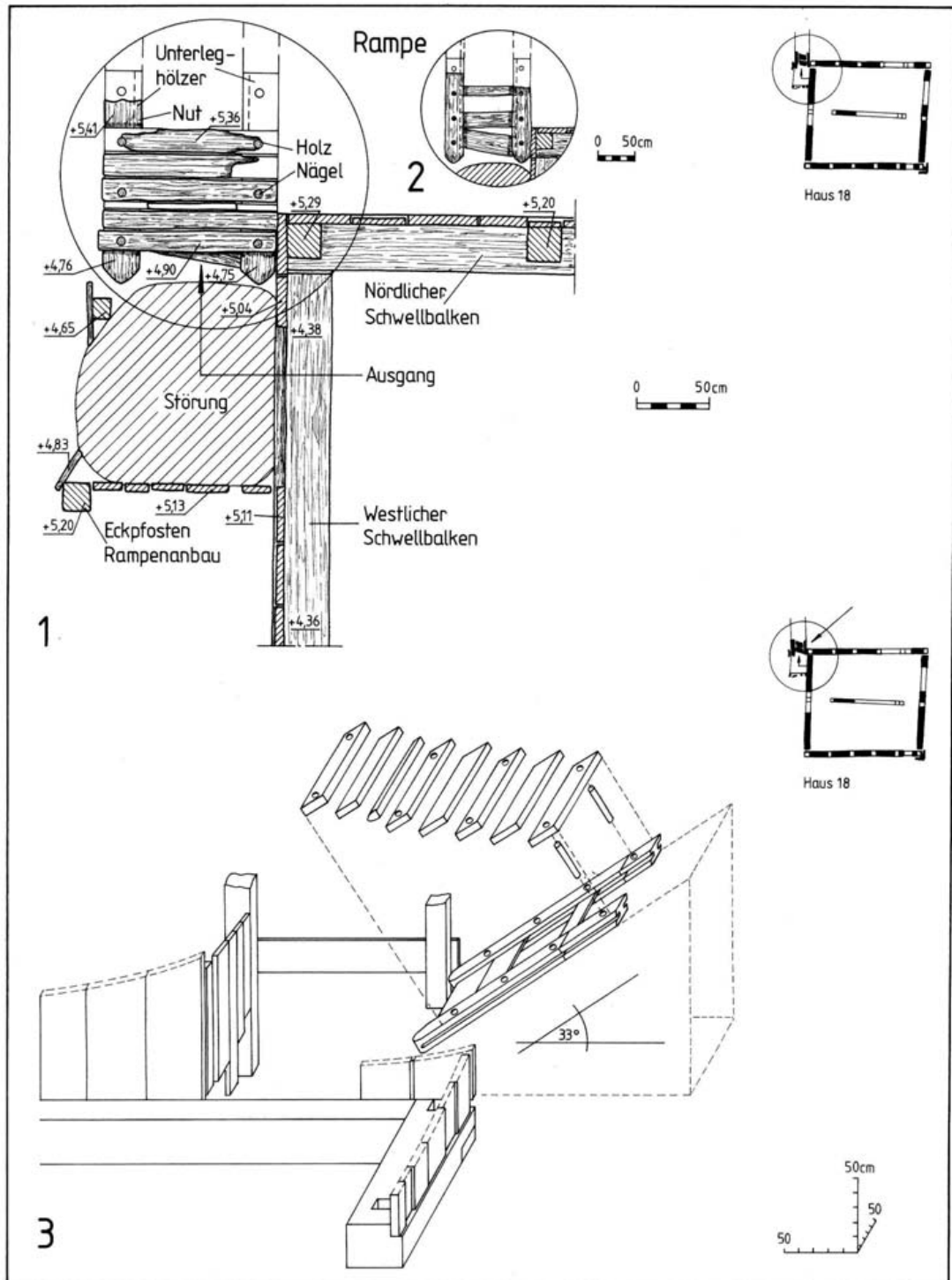

Abb. 81 Hansestadt Lübeck, Alfstraße-Fischstraße-Schüsselbuden. Alfstraße 9, Siedlungsperiode IV, Abfallgrube 14, von Norden (Neg.-Nr. 15581).





Abb. 82 Hansestadt Lübeck, Alfstraße-Fischstraße-Schüsselbuden. Alfstraße 5, Siedlungsperiode IV, Brunnen 8, von Süden (Neg.-Nr. 16691).



Abb. 83 Hansestadt Lübeck, Alfstraße-Fischstraße-Schüsselbuden. Stadthügelplan mit Fundstellen gesicherter und ungesicherter Gartenlandbefunde.



Abb. 84 Hansestadt Lübeck, Alfstraße-Fischstraße-Schüsselbuden. Stadthügelplan mit Fundstellen dendrochronologisch datierter Holzhäuser der Zeit um 1200, die Anfang des 13. Jahrhunderts in einem Feuer untergingen.

# GRUNDSTÜCKSENTWICKLUNG IM LÜBECKER KAUFLEUTEVIERTEL

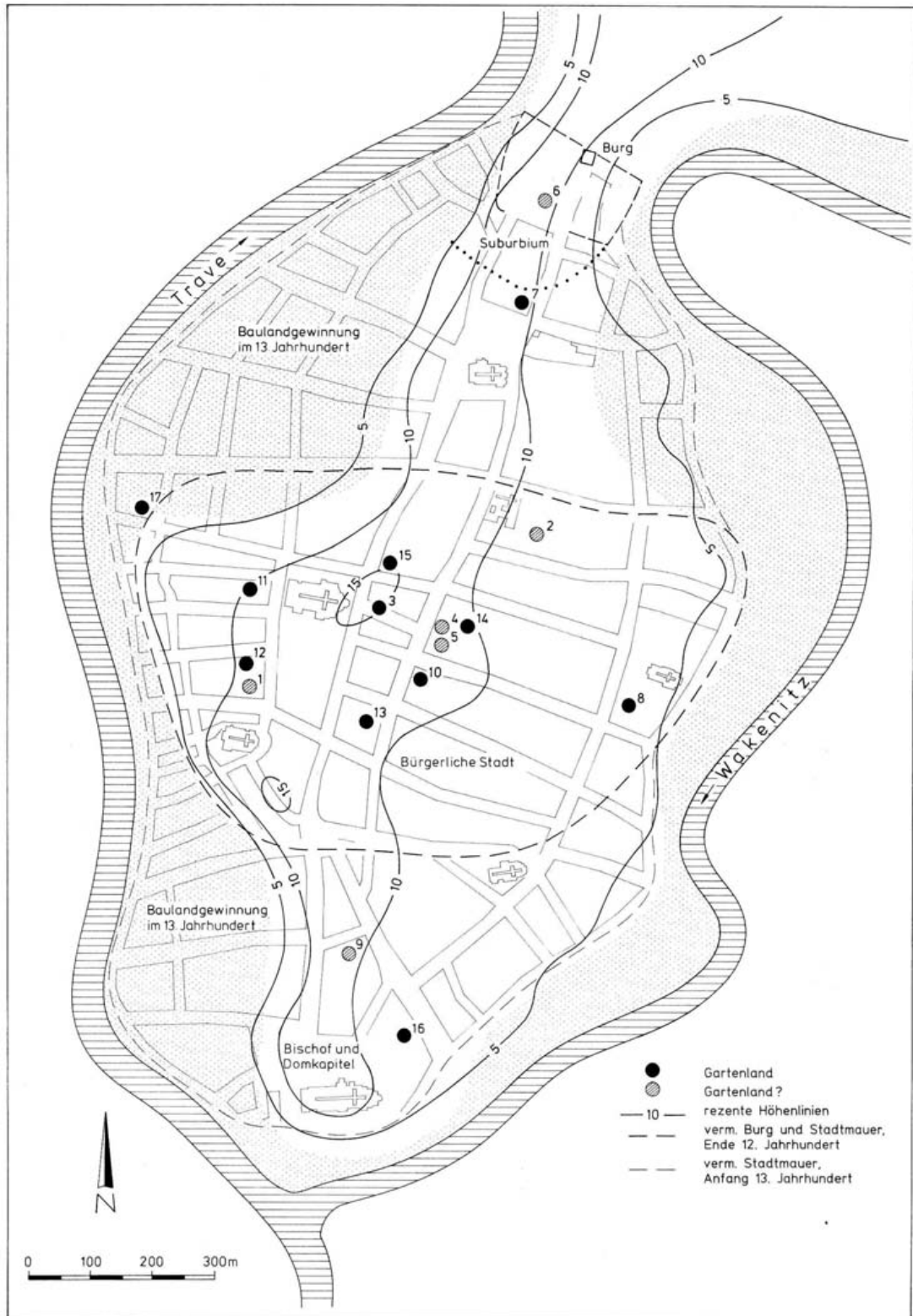

1159 - 1171

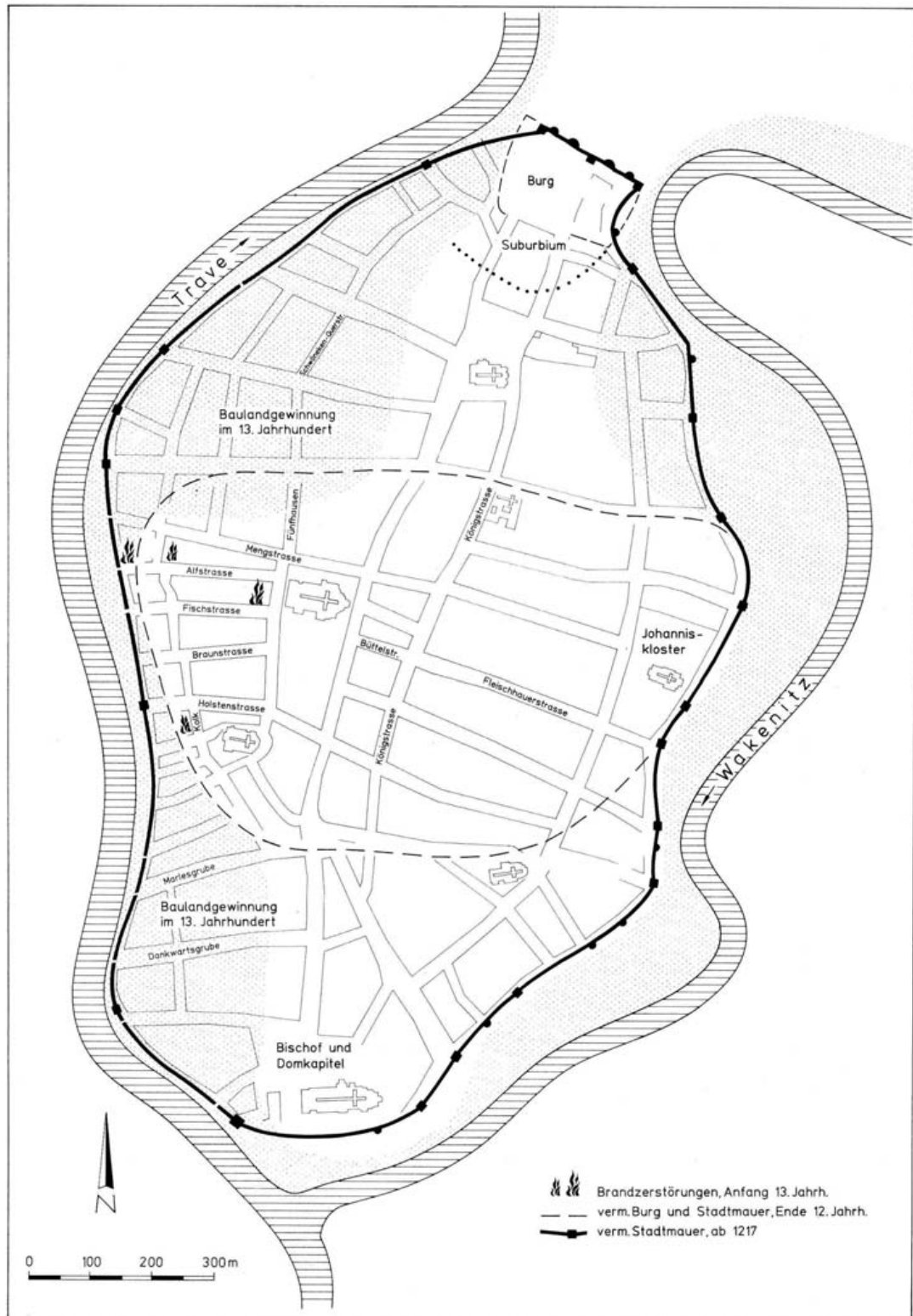
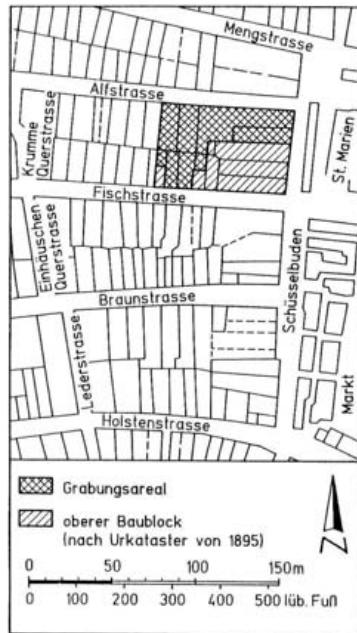
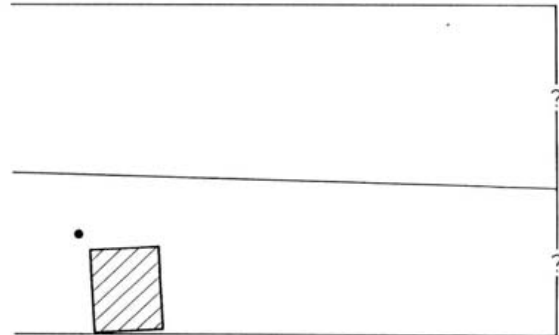

1171 - 1175

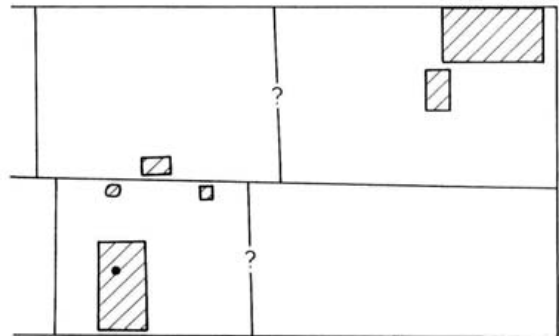

1175 - 1225

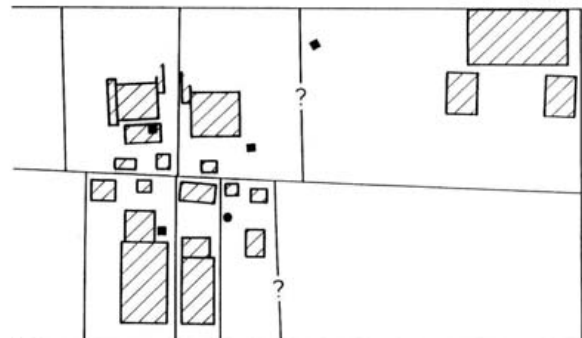

- Grundstücksgrenzen
- bebaute Flächen
- ■ Brunnen

Abb. 85 Hansestadt Lübeck, Alfstraße-Fischstraße-Schüsselbuden. Grundrisskizze zur Entwicklung der Grundstücke im ehemaligen Kaufleuteviertel (1159-1225).

ECKGRUNDSTÜCK GEHÖFTARTIGEN ZUSCHNITTS  
IM LÜBECKER KAUFLEUTEVIERTEL VOR 1200



Abb. 86 Hansestadt Lübeck, Alfstraße-Fischstraße-Schüsselbuden. Alfstraße 1-5/Schüsselbuden 6-10, Siedlungsperiode III, Hofstelle 3 mit Brunnen 8 aus Periode IV. Rekonstruktion einer Hofstelle in Ecklage mit einer Bebauung als Winkelhof



Abb. 87 Hansestadt Lübeck, Alfstraße-Fischstraße-Schüsselbuden. Fischstraße 12-14, Siedlungsperiode IV, Stadthof 1. Rekonstruktion der aufgehenden Bebauung eines Stadthofes, Ansicht und Grundriß.



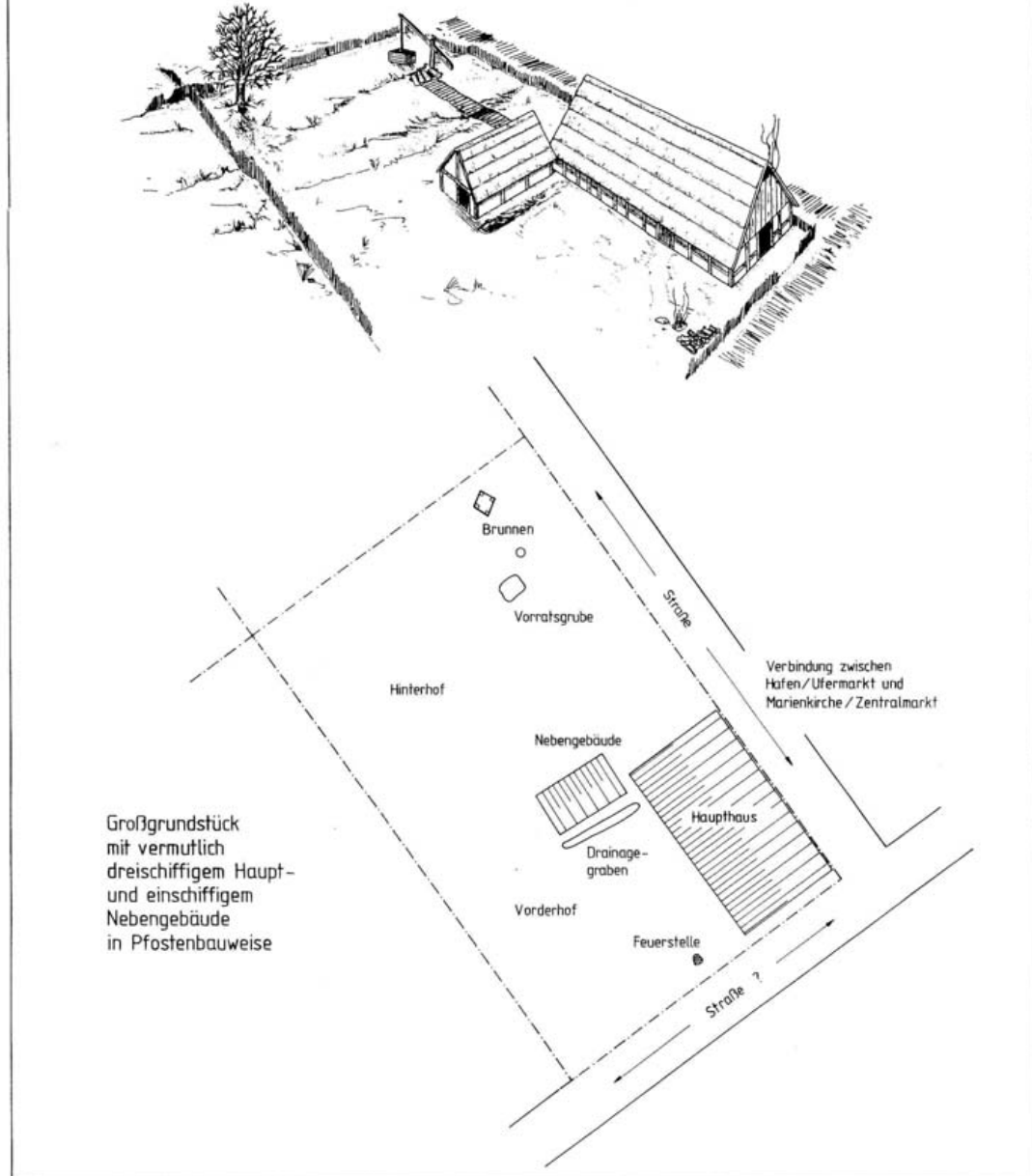

Abb. 88 Hansestadt Lübeck, Alfstraße-Fischstraße-Schüsselbuden. Fischstraße 8-14, Siedlungsperioden II-IV, Hofstelle 1 u. Stadthöfe 1-3. Rekonstruktion der Grundstücksteilung und baulichen Entwicklung einer geräumigen Hofstelle und Urparzelle zu drei dicht bebauten Stadthöfen.

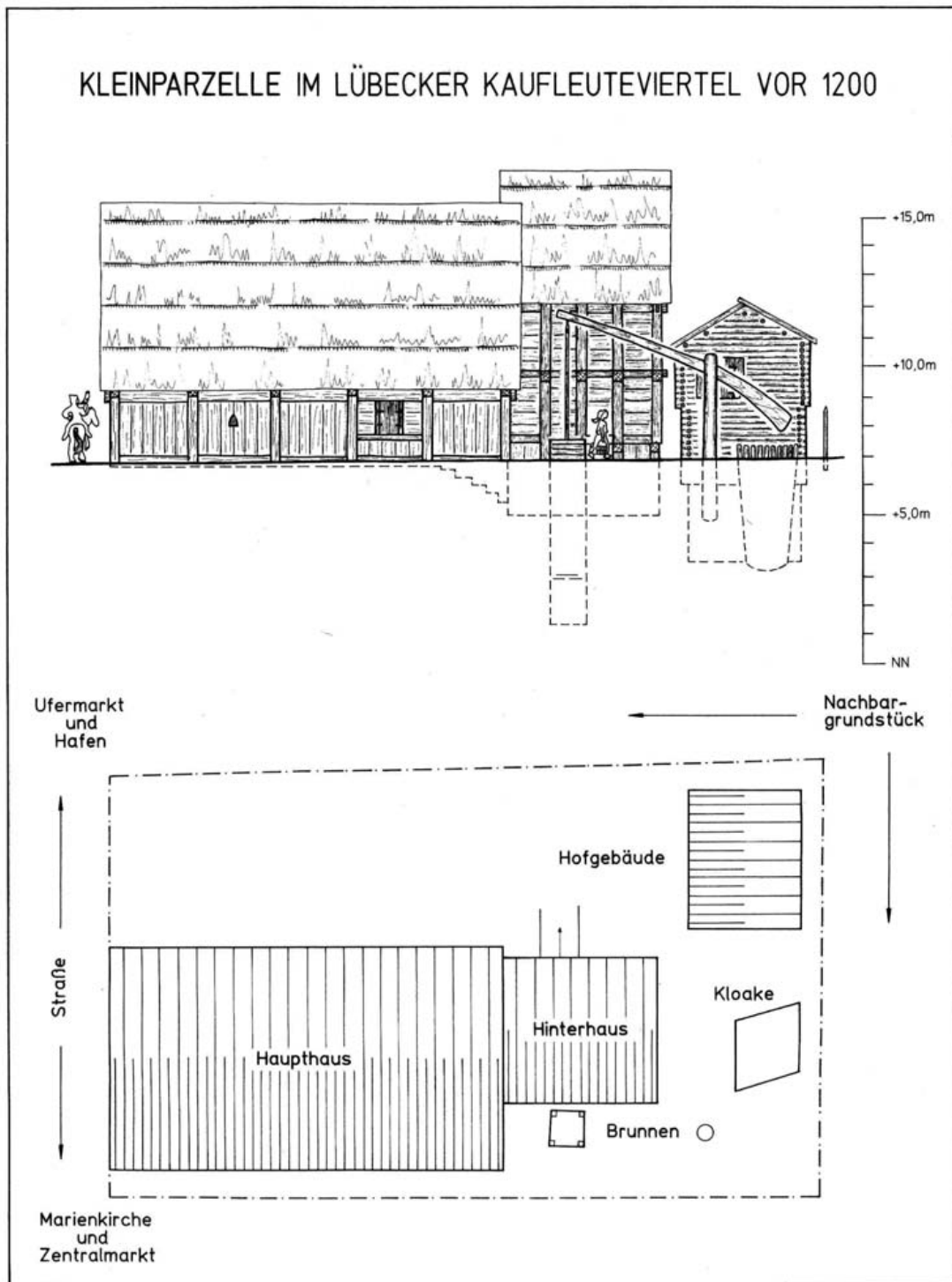

- + = Blockbau
- = Pfostenbau
- = Pfostenständerbau
- = Ständerbau auf Grundschwellen, unterkellert

Abb. 89 Hansestadt Lübeck, Alfstraße-Fischstraße-Schüsselbuden. Zeittabelle der Holzhausbefunde des ehemaligen Kaufleuterviertels, 12. bis frühes 13. Jahrhundert.

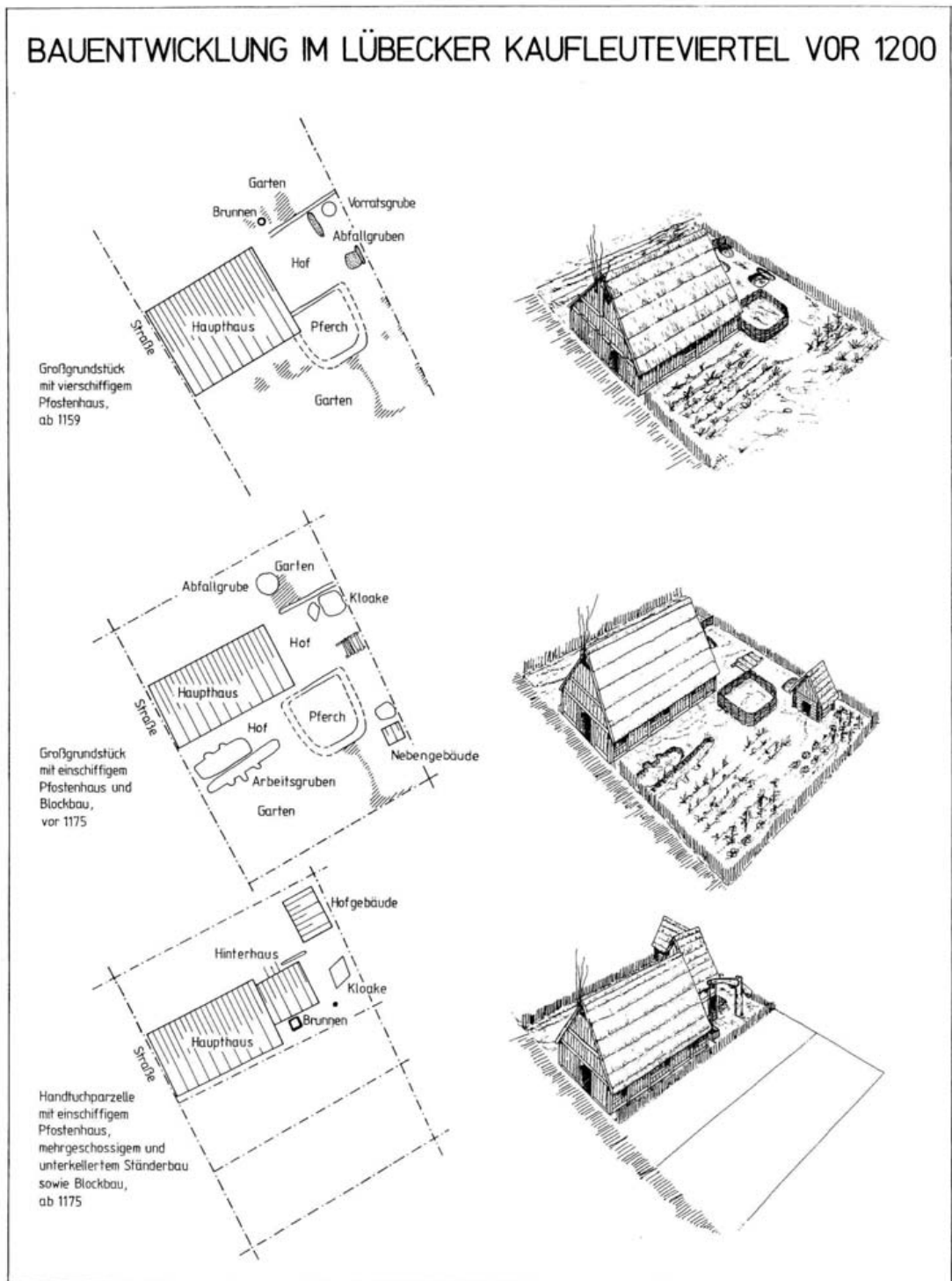
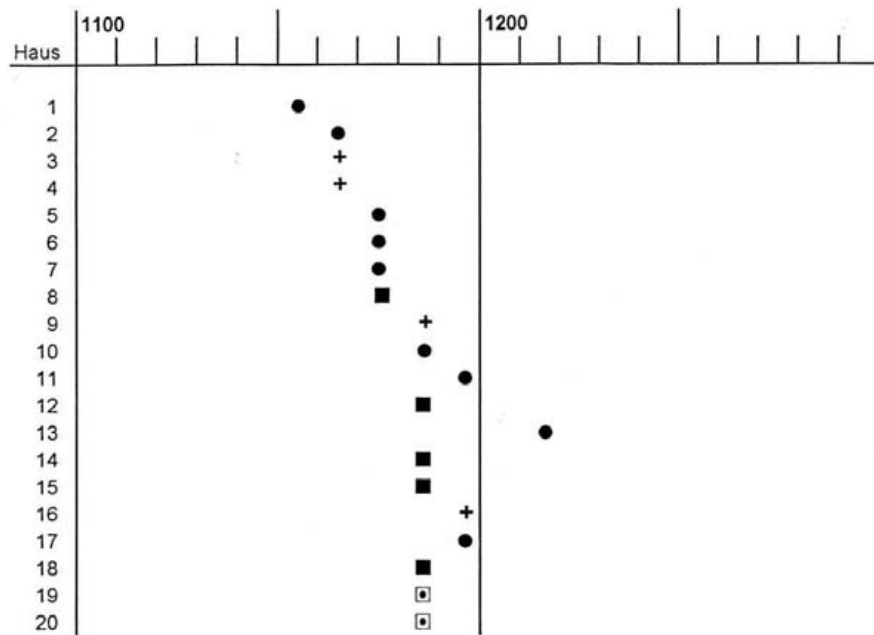
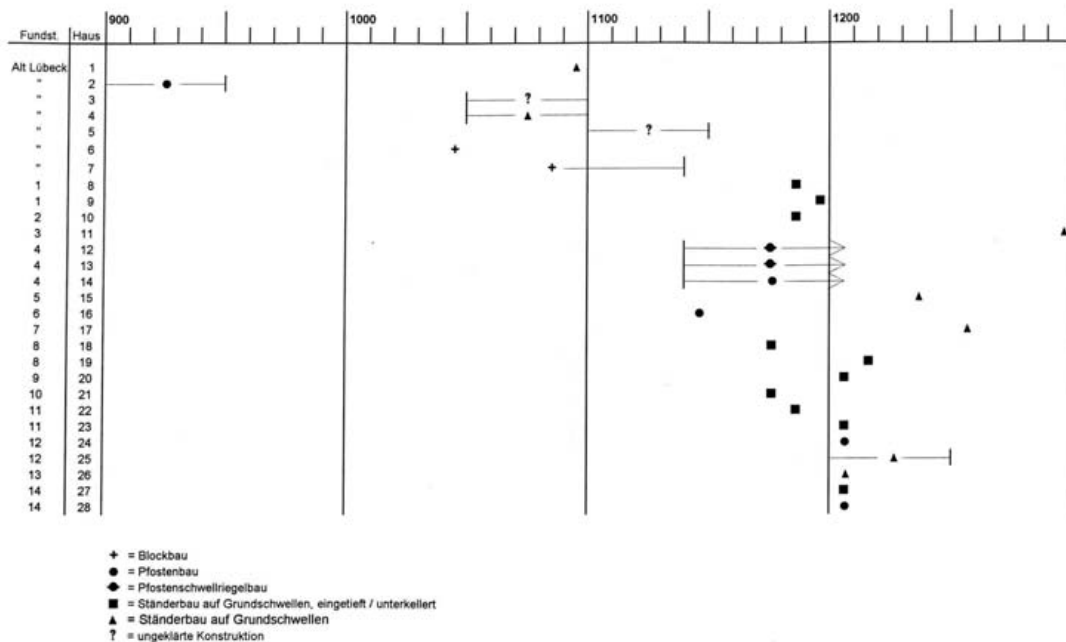

- + = Blockbau
- = Pfostenbau
- ◆ = Pfostenschwellenriegelbau
- = Ständerbau auf Grundschwellen, eingieft / unterkellert
- ▲ = Ständerbau auf Grundschwellen
- ? = ungeklärte Konstruktion

Abb. 90 Hansestadt Lübeck, Alfstraße-Fischstraße-Schüsselbuden. Zeittabelle der Holzhausbefunde aus Alt Lübeck und vom Lübecker Altstadt Hügel (Fundstellen 1-14), 10.-13. Jahrhundert.



Abb. 91 Hansestadt Lübeck, Alfstraße-Fischstraße-Schüsselbuden. Stadthügelplan mit Fundstellen ergrabener Holzhäuser des 12. und 13. Jahrhunderts.

HAUSTYPEN DES LÜBECKER KAUFLEUTEVIERTELS, 2. HÄLFTE 12. JAHRHUNDERT – 1. VIERTEL 13. JAHRHUNDERT							
Lage auf dem Grundstück		dreiseitig		seitig		Innen	
PERIODE IV nach 1225							
PERIODE II nach 1100							
KONSTRUKTION: vier-, drei- und einschiffige größere Pfostenbauten		einschiffige-kleinere zweischiffige kleinere Pfostenbauten		kleinere bis mittelgroße Ständer-/Ständerstabbauten		kleine Blockbauten	
GRUNDFLÄCHE: ~ 58-140m²		~ 13-28m²    ~ 35m²		~ 14-60m²		~ 4-20m²    ~ 20m²	
GESCHOSS: ebenerdig und wahrscheinlich eingeschossig				unterteilt und wahrscheinlich mehrgeschossig		eingetieft und wahrscheinlich mehrgeschossig	
NUTZUNG: multifunktionale, repräsentative Hauptgebäude		Nebengebäude mit Speicher-, Stall-, Koch- oder Werkstattfunktion		Hinterhaus mit Speicher- und gehobener Wohnfunktion (Kochkafen)		Hofgebäude mit Klokke, Speicher-, Stall- oder Werkstattfunktion	

Abb. 92 Hansestadt Lübeck, Alfstraße-Fischstraße-Schüsselbuden. Übersichtstafel zur Entwicklung der Holzhäuser im ehemaligen Kaufleuteviertel, 12. bis frühes 13. Jahrhundert.

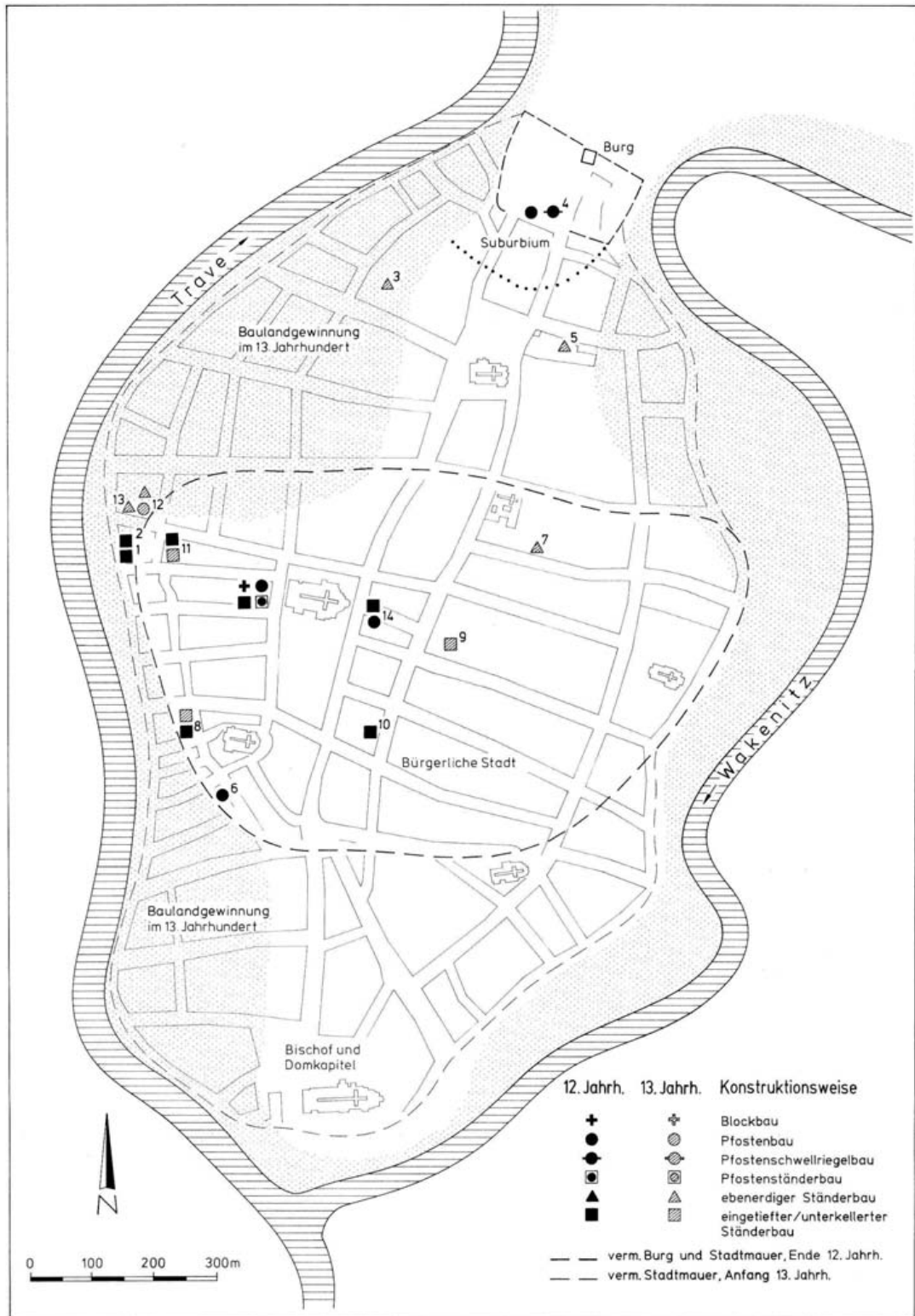

Abb. 93 Hansesstadt Lübeck, Alfstraße-Fischstraße-Schüsselbuden. In verworfener Lage erfaßte Bauhölzer. 1 Fensterladen (Fischstraße 12, Per. IV). 2 Fensterladen (Fischstraße 12, Per. V). 3 Fensterladen (Alfstraße 36, Dd. "um oder nach 1169"). 4 Fensterladen (Mengstraße 64, nach 1206). 5 Türständer mit Türangeln (Alfstraße 11, Periode IV). 6 Türständer mit Türangeln (Fischstraße 12, Per. IV). 7 Türangel (Alfstraße 11, Per. IV). 8 Türblatt (Fischstraße 10, Per. V). 9 Türblatt (Fischstraße 12, Per. V).



Abb. 94 Hansestadt Lübeck, Alfstraße-Fischstraße-Schüsselbuden. In verworfener Lage erfaßte Bauhölzer in Stabbauweise. 1 Deckenbalken mit Blattsasse (Alfstraße 9, Per. Vb). 2 Bohle (Fischstraße 12/14, Per. Vb). 3 Bohle (Fischstraße 12, Per. Vb). 4 Balken (Alfstraße 9, Periode Vb). 5 Balken (Fischstraße 8, Per. IV). 6 Schwellbohle (Fischstraße 8, Per. Vb). 7 Schwellbohle (Alfstraße 7, Per. Vb). 8 Schwellbohle (Alfstraße 9, Per. Vb). 9 Spaltbohle (Alfstraße 9, Peri. IV). 10 Spaltbohle (Fischstraße 10, Per. VIa). 11 Spaltbohle (Fischstraße 8, Per. VIa). 12 Spaltbohle (Alfstraße 11, Per. VIa). 13 Spaltbohle (Alfstraße 9, Per. VIa).



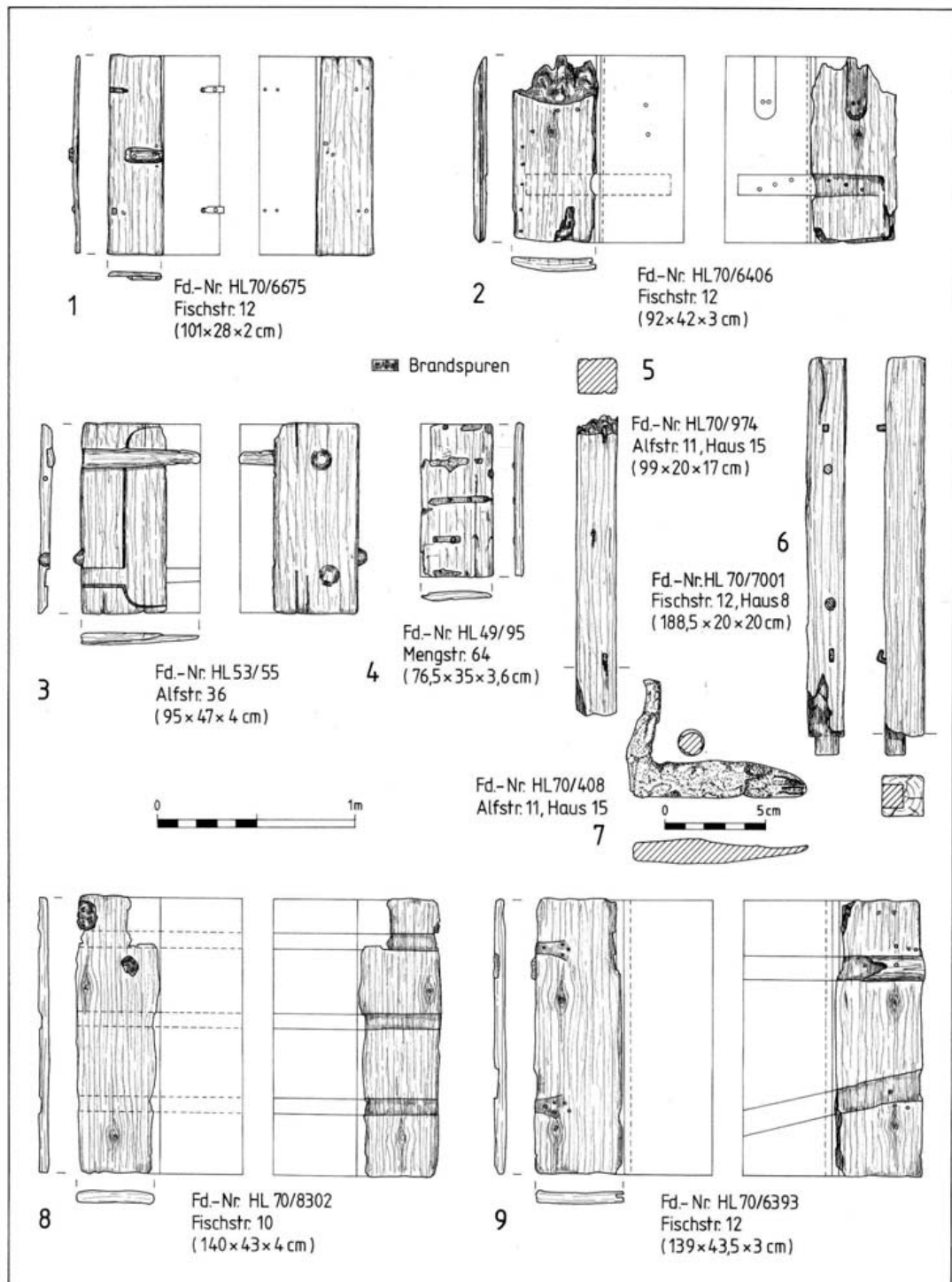

Abb. 95 Hansestadt Lübeck, Alfstraße-Fischstraße-Schüsselbuden. In verworfener Lage erfaßte Bauhölzer. 1 Bohlenzarge (Fischstraße 12, Periode IV, HL 70/10074). 2-5 Dachplanken (Fischstraße 12, Periode IV, Bef.-Nr. HL 70/15047, HL 70/15058, HL 70/15034, HL 70/15109). 6 Rekonstruktion eines Wandausschnitts mit Türöffnung anhand verworfener Bauhölzer.

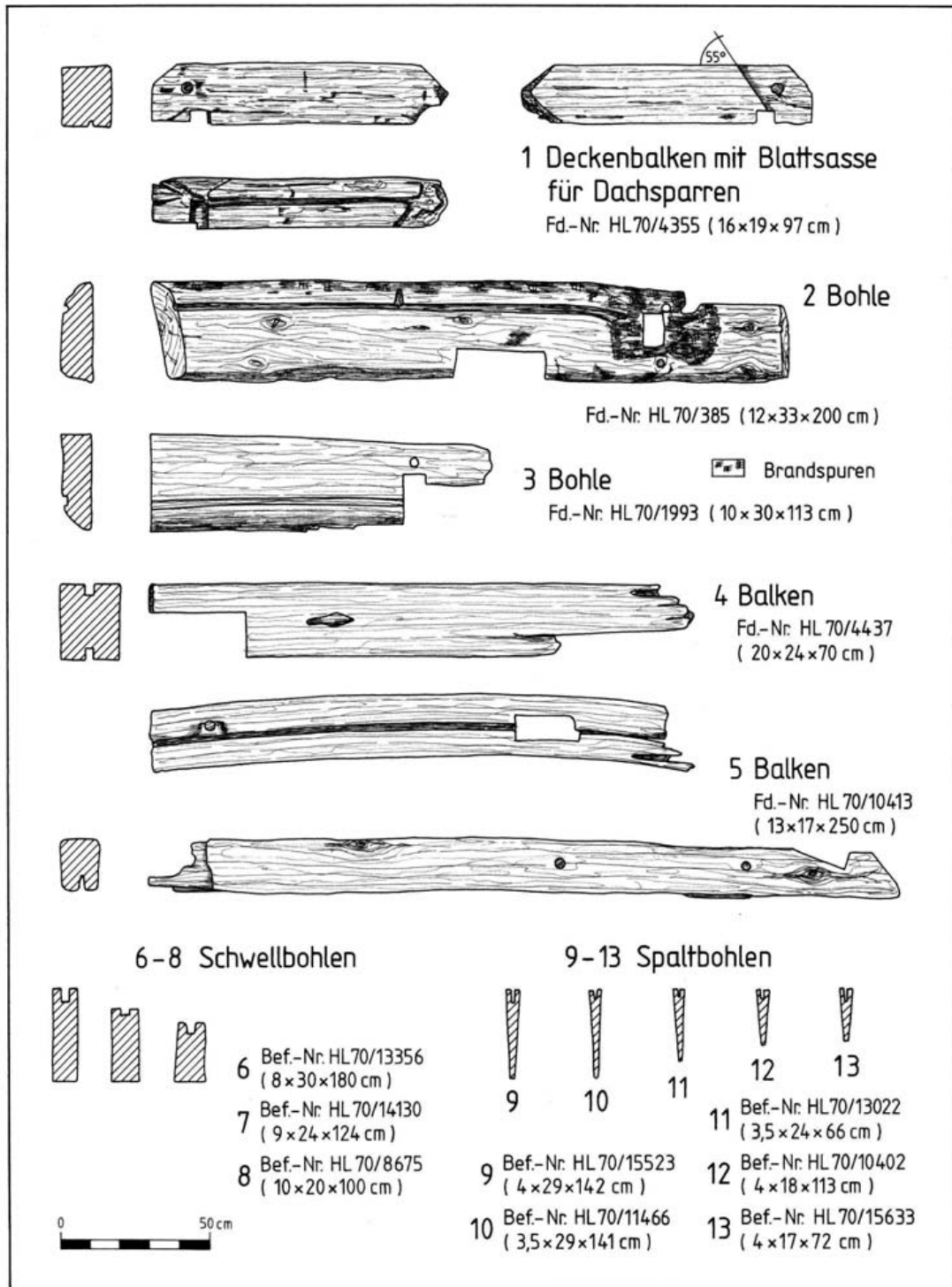

Abb. 96 Hansestadt Lübeck, Alfstraße-Fischstraße-Schüsselbuden. Isometrische Rekonstruktion zum Bauegefüge der unterkellerten Ständerbauten. Kellergeschoß Haus 15 (vgl. Abb. 57-63), Verbindung zum Erdgeschoß Haus 18 (vgl. Abb. 70-78).

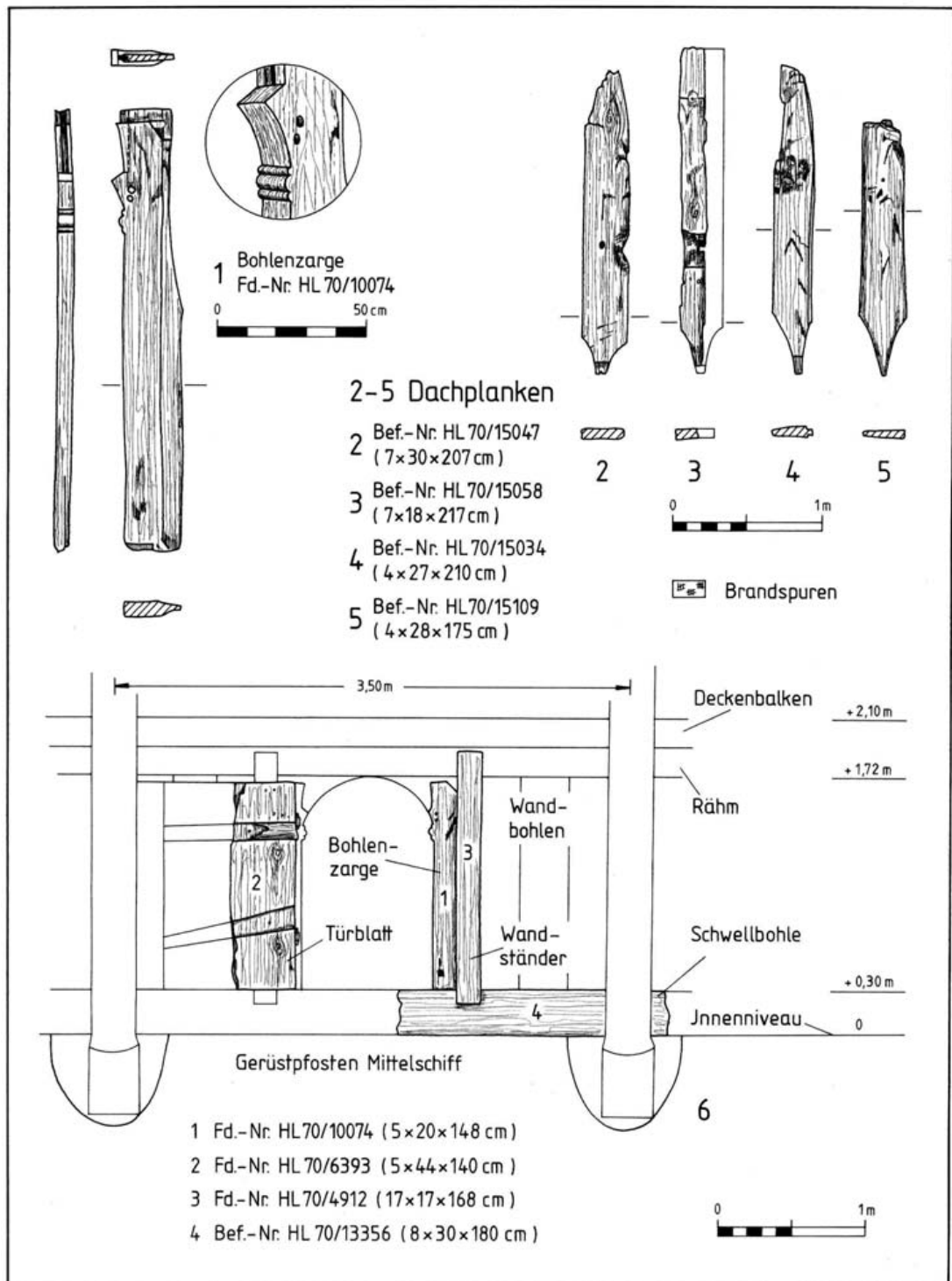

Abb. 97 Hansestadt Lübeck, Alfstraße-Fischstraße-Schüsselbuden. Rekonstruktion der aufgehenden Konstruktion über dem Keller Haus 15 als dreigeschossiger Stockwerksbau, ergänzt durch den Befund Haus 18 sowie verworfener Bauhölzer.

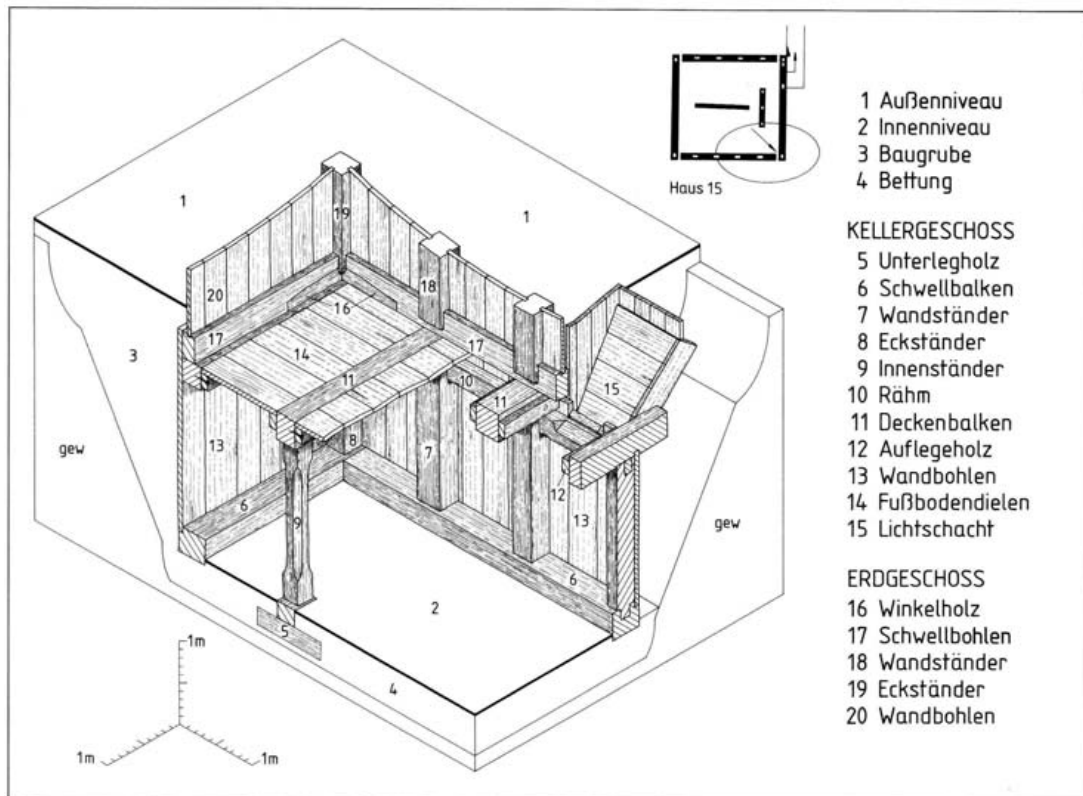

Abb. 98 Hansestadt Lübeck, Alfstraße-Fischstraße-Schüsselbuden. In verworfener Lage erfaßte Ständer in Stabbauweise. 1 Wandständer (Alfstr. 7, Per. Vb). 2 Eckständer (Alfstraße 11, Per. VIa). 3 Eckständer (Fischstraße 12/14, Per. IV). 4 Innenständer (Alfstraße 11, Per. Vb). 5 Eckständer (Alfstraße 9, Per. IV). 6 Zwischenständer (Fischstraße 12, Per. IV). 7 Eckständer (Alfstraße 9, Per. IV). 8 Eckständer (Alfstraße 11, Per. Va). 9 Wandständer (Alfstraße 9, Per. Vb). 10 Eckständer (Alfstraße 11, Per. Vb). 11 Eckständer (Alfstraße 9, Per. IV).

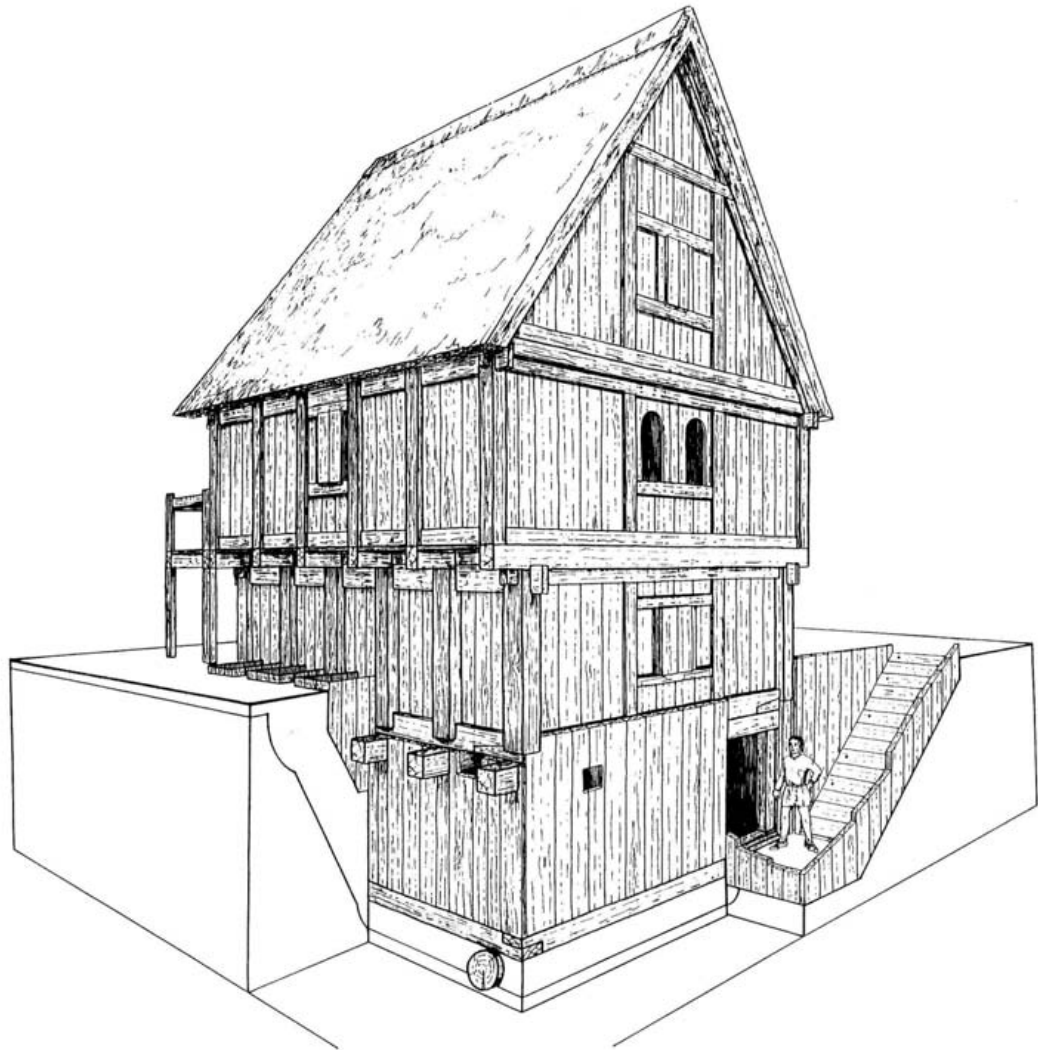

Abb. 99 Hansestadt Lübeck, Alfstraße-Fischstraße-Schüsselbuden. 1 In verwerfener Lage erfaßte Bauhölzer mit Strichmarkierungen. 1.1 Winkelholz (Alfstraße 11, Per. V). 1.2 Wandständer (Alfstraße 9, Per. VI). 1.3 Spaltbohle (Alfstraße 7, Per. V). 2 In verwerfener Lage erfaßte Ständer mit Blattsasse. 2.1 Wandständer (Alfstraße 11, Per. Vb). 2.2 Wandständer (Alfstraße 11, Per. Vb). 2.3 Wandständer (Fischstraße 14, Per. Vb).



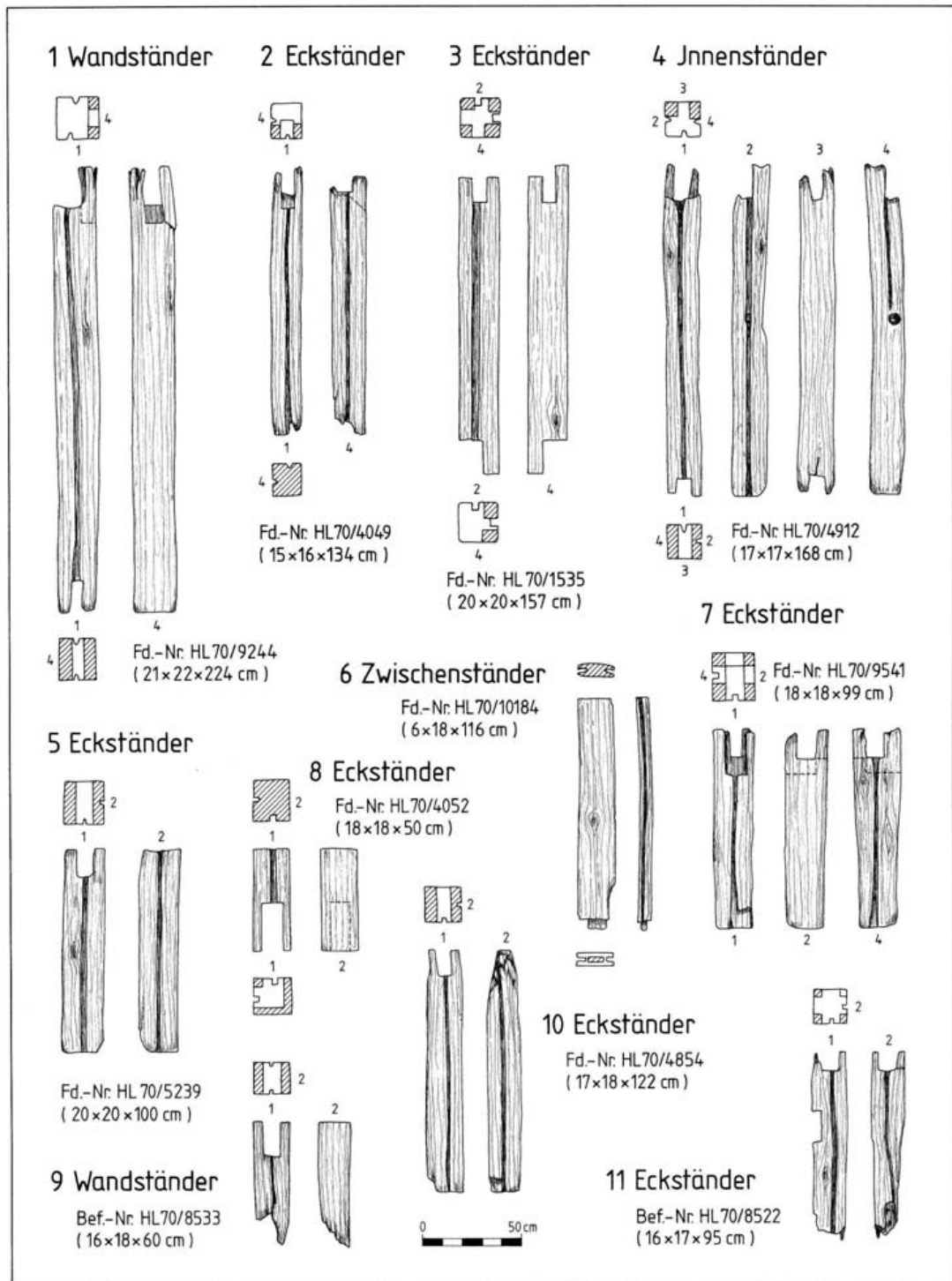



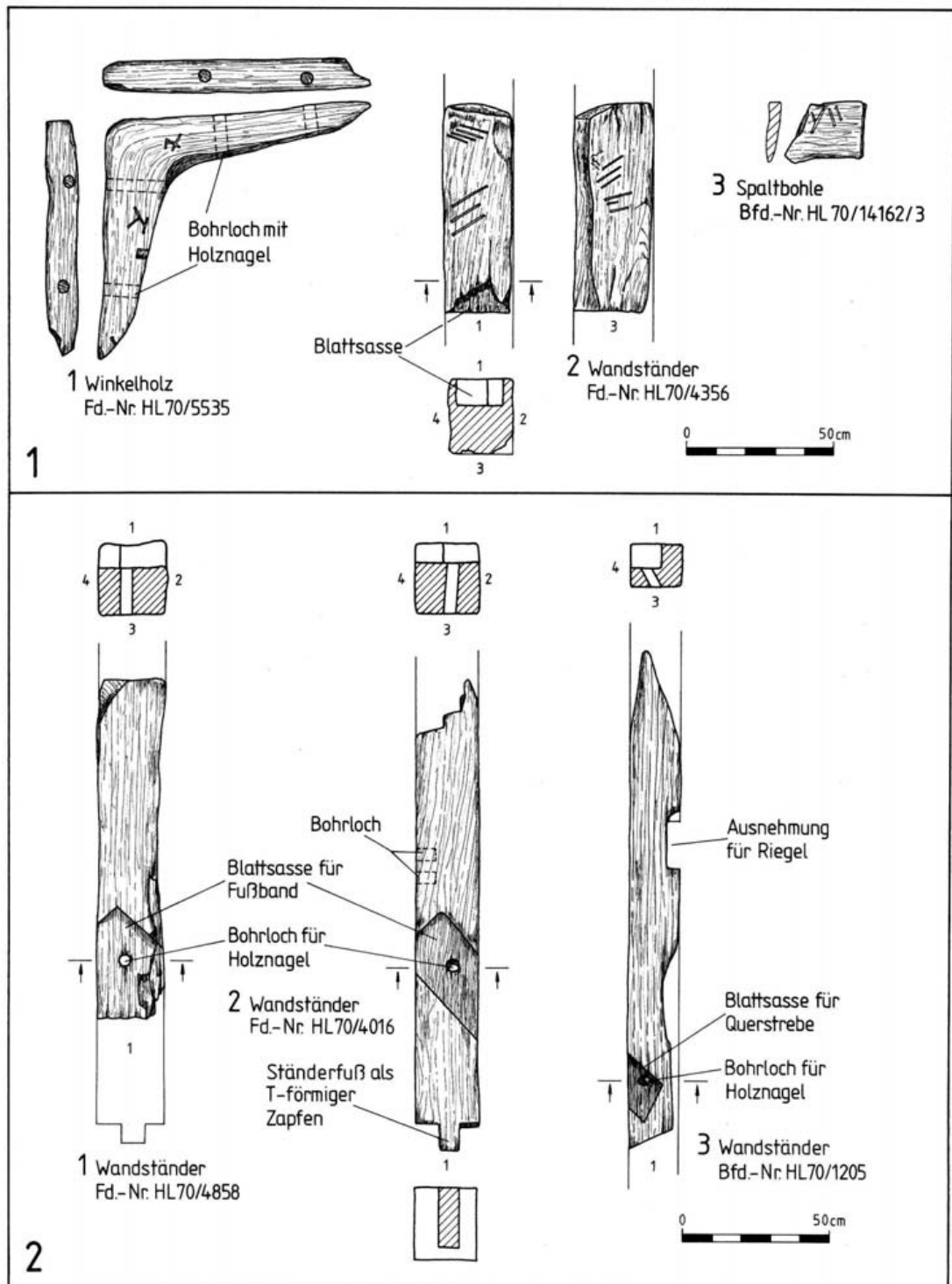









BLOCKBAUTEN DES LÜBECKER KAUFLEUTEVIERTELS VOR 1200					
Zeit	Bautyp	Eckverbindung:		Konstruktionstyp:	
PERIODE IV nach 1175	Häuser	16			oben und unten trapezförmige Kehlung
					oben trapezförmige Kehlung
		9			oben trapezförmige Kehlung
	PERIODE III vor 1175	Häuser	4		
3					T-förmiger Zapfen
Kloake 2					oben und unten trapezförmige Kehlung
		2			Y-förmiger Zapfen
				abgeblattet	
					

Abb. 100 Hansestadt Lübeck, Alfstraße-Fischstraße-Schüsselbuden. Siedlungsperioden III-IV, Eckverbindungen der Blockbaukonstruktionen Haus 4 mit Kloake 2 sowie Häuser 3, 9 u. 16.





Abb. 101 Hansestadt Lübeck, Alfstraße-Fischstraße-Schüsselbuden. Siedlungsperioden II-V, Übersichtstafel zur Entwicklung der Brunnen im ehemaligen Kaufleuterviertel, 1159-1300.

KLOAKENTYPEN DES LÜBECKER KAUFLEUTEVIERTELS, 1. HÄLFTE 12.-19. JAHRHUNDERT												
ZEIT	Gruben:		Holzschächte:			Überbaute Holzschächte:			Überbaute Steinrohre:			
	ohne Holzeinfassung	mit Holzeinfassung	in Blockbauweise	mit Eckpfosten u. Brettern	Rahmenkonstruktion und senkrechten Rundhölzern	Brettern	Balken	in Blockbauweise	Pfostenbohlenbauweise	Spundwandtechnik	aus Backsteinen	als Zwekkammersystem
PERIODE VII 1550-1850												
PERIODE VI 1500-1550												
PERIODE V 1325-1500	 				 			 				
PERIODE IV 1175-1325	 				  			  				
PERIODE III 1075-1175	 							 				
PERIODE II nach 1050	 											
FASSUNGS- VERMÖGEN 12. JH. VII. 12. JH. 13. JH.	~ 0,5-28m <sup>2</sup>				~ 12-72m <sup>2</sup>			~ 5-68m <sup>2</sup>			~ 7-32m <sup>2</sup>	
	~ 2,0-28m <sup>2</sup>				~ 18-72m <sup>2</sup>			~ 45-68m <sup>2</sup>			~ 7-32m <sup>2</sup>	
	~ 0,5-5m <sup>2</sup>				~ 12-23m <sup>2</sup>			~ 5-45m <sup>2</sup>				

Abb. 102 Hansestadt Lübeck, Alfstraße-Fischstraße-Schüsselbuden. Siedlungsperioden II-VII, Übersichtstafel zur Entwicklung der Kloaken im ehemaligen Kaufleuteviertel, 1159-1850.

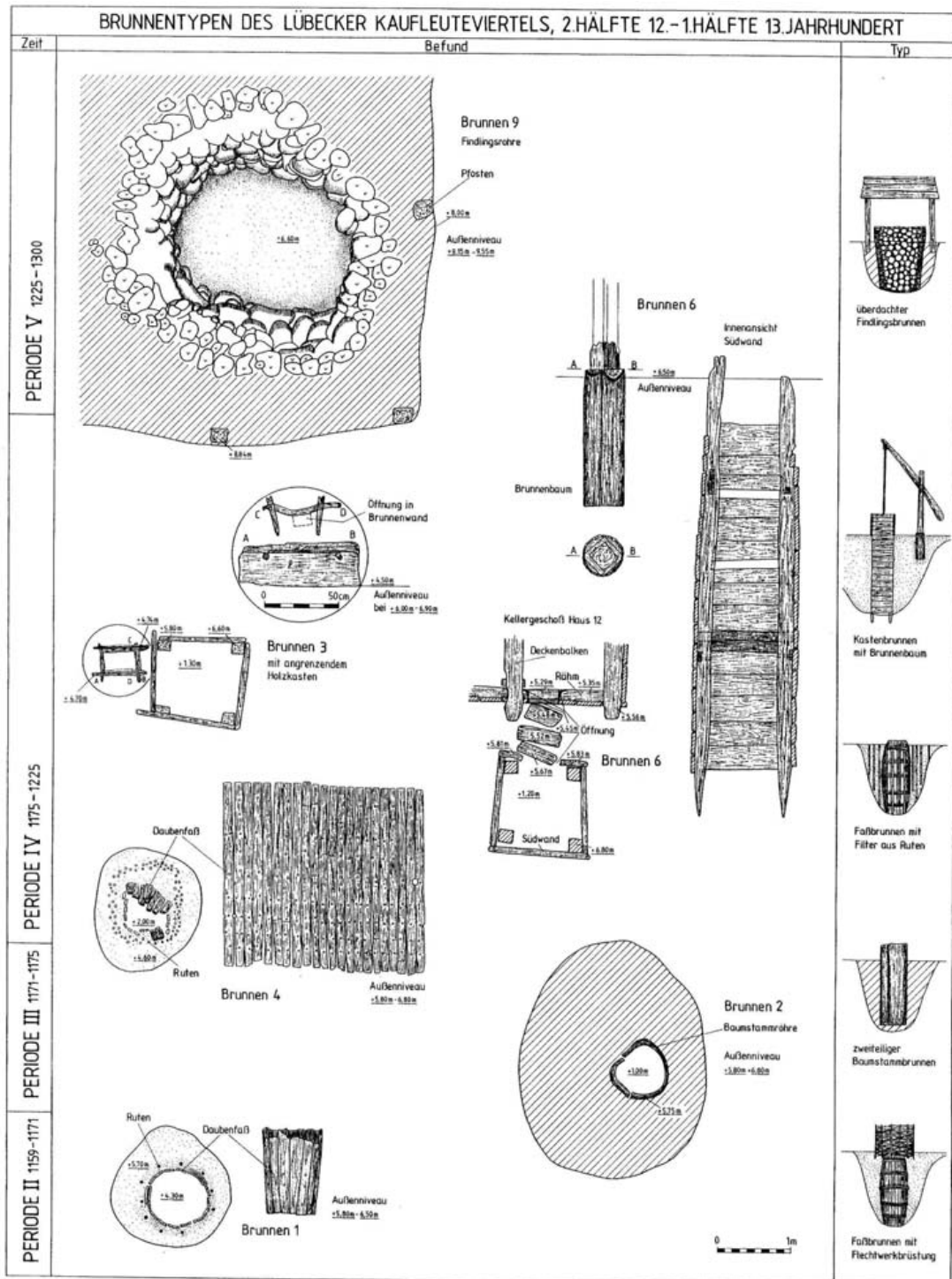

Abb. 103 Hansestadt Lübeck, Alfstraße-Fischstraße-Schüsselbuden. Fischstraße 8-12, Siedlungsperiode IV, Vorderhausbebauung. Modell für die Ausstellung "Heinrich der Löwe und seine Zeit" (Braunschweig, 1995, Herzog Anton Ulrich-Museum), Entwurf Gabriele Legant-Karau, Ausführung Modellbauwerkstatt H.E. Grützmacher (Lübeck), Maßstab 1:87 (Dia-Nr. 24395).



Abb. 104 Hansestadt Lübeck, Alfstraße-Fischstraße-Schüsselbuden. Schüsselbuden 6, Siedlungsperioden III, Va u. VII, Mauerwerksansicht M 4, nördliche Pfostengrubenzeile Haus 5, Nordwand Haus 21 sowie jüngeres Mauerwerk. 1 Steingerechtes Aufmaß. 2 Periodisierung.



Abb. 105 Hansestadt Lübeck, Alfstraße-Fischstraße-Schüsselbuden. Schüsselbuden 6, Siedlungsperioden III, Va, VIb, VII u. VIII, Mauerwerksansicht M 5, südliche Pfostengrubenzeile Haus 5, Südwand Haus 21 sowie jüngeres Mauerwerk. 1 Steingerechtes Aufmaß. 2 Periodisierung.

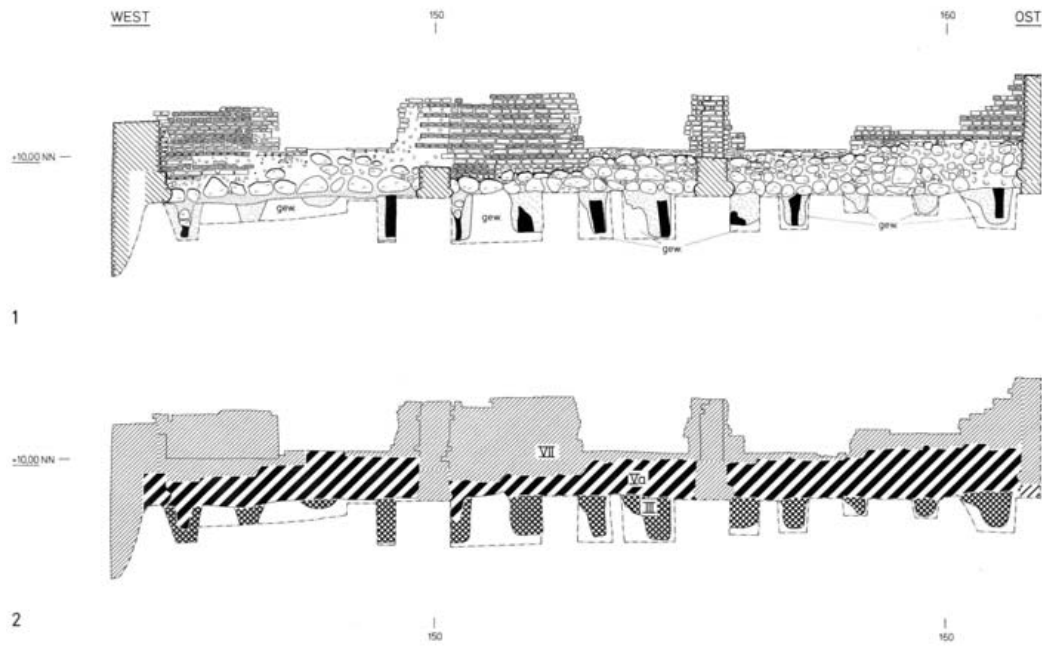

Abb. 106 Hansestadt Lübeck, Alfstraße-Fischstraße-Schüsselbuden. Alfstraße 5, Siedlungsperioden IV-VII, Mauerwerksansicht M 2, Brunnen 8, Südwand Haus 22 und jüngeres Mauerwerk. 1 Steingerechtes Aufmaß. 2 Periodisierung.

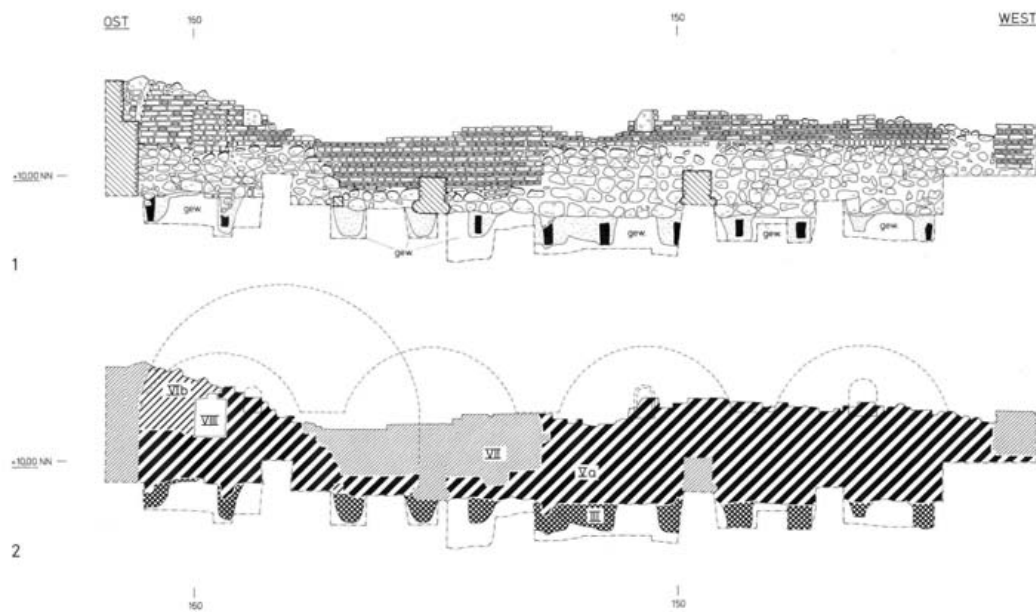

Abb. 107 Hansestadt Lübeck, Alfstraße-Fischstraße-Schüsselbuden. 1 Hangprofil PI, Rekonstruktion der gärtnerisch/landwirtschaftlichen Erstnutzung (Lage vgl. Abb. 14). 2 Hangprofil PII, Rekonstruktion der Hofstelle 1 mit Haus 1, Brunnen 1, Pferch 1 und Hausgarten sowie Hofstelle 2 mit Tongrube und Vorratsgrube 3 (Lage vgl. Abb. 18).

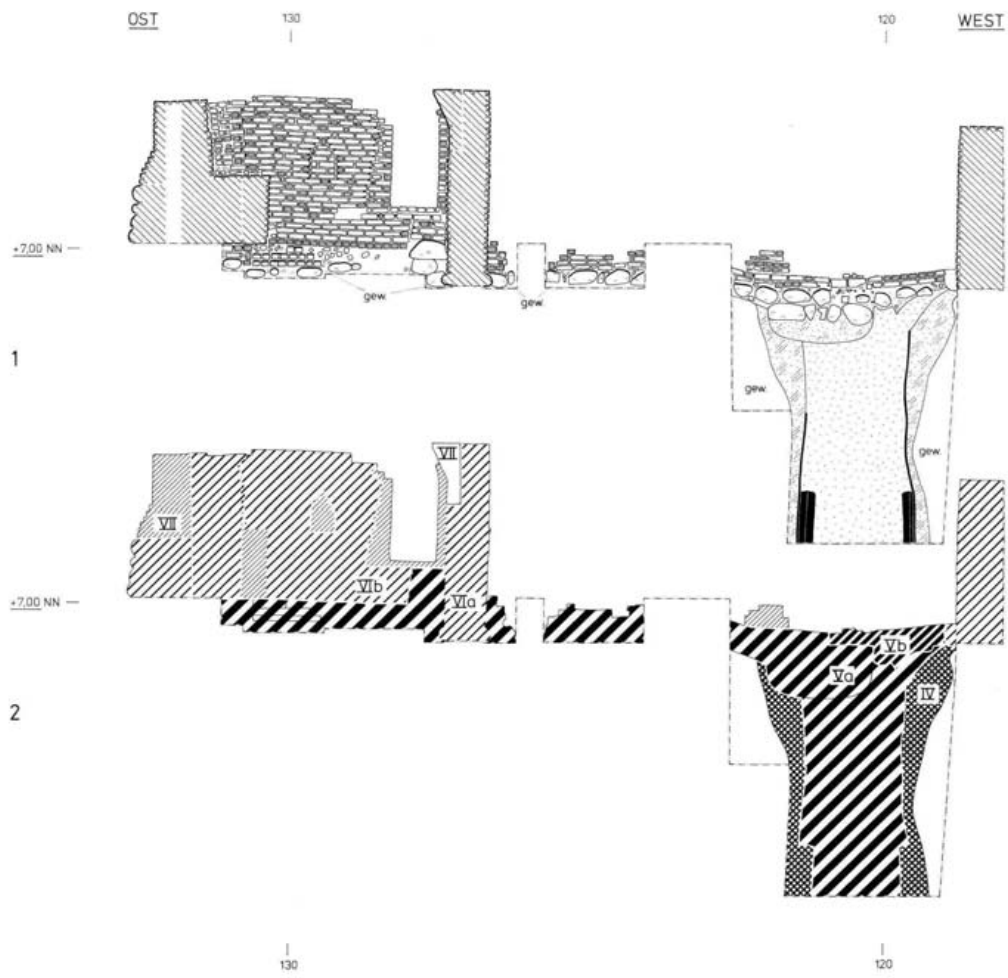

Abb. 108 Hansestadt Lübeck, Alfstraße-Fischstraße-Schüsselbuden. 1 Hangprofil PIII, Rekonstruktion der Hofstelle 1 mit den Häusern 2 u. 3, Brunnen 2 und Arbeitsgruben 2 u. 3 sowie der Hofstelle 3 mit den Häusern 5 u. 6 und Vorratsgrube 3 (Lage vgl. Abb. 27). 2 Hangprofil PIV, Rekonstruktion des Stadthofes 1 mit den Häusern 7 u. 8, des Stadthofes 2 mit den Häusern 11 u. 12, des Stadthofes 3 mit Haus 14 sowie der Hofstelle 3 mit den Häusern 5, 19 u. 20 und Brunnen 8 (Lage vgl. Abb. 42).

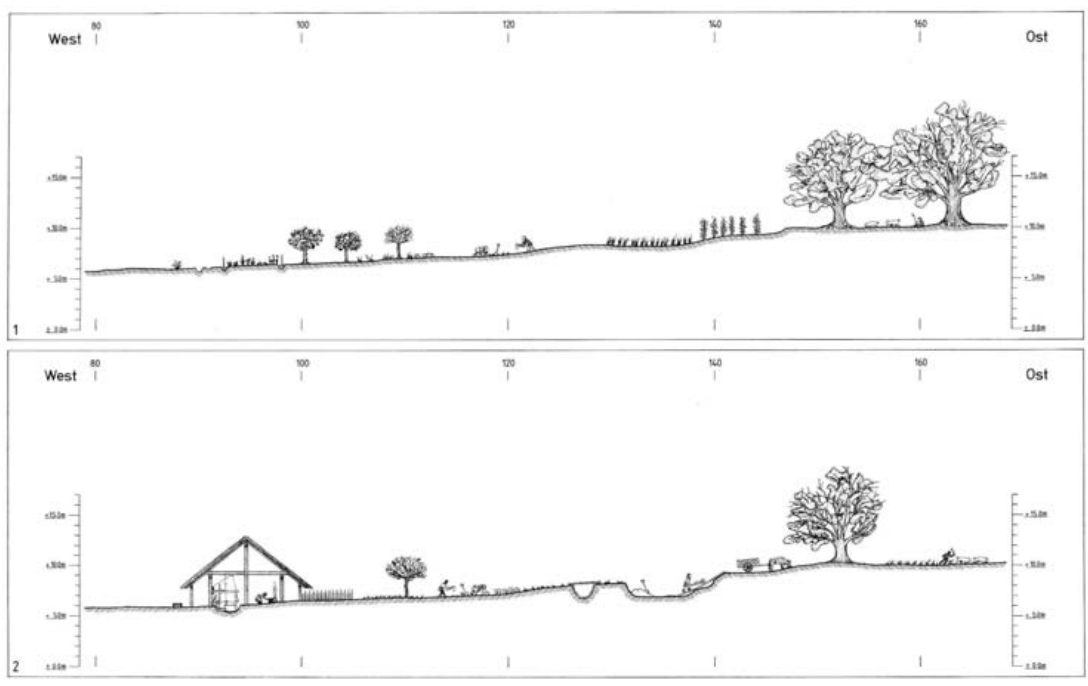

Abb. 109 Hansestadt Lübeck, Alfstraße-Fischstraße-Schüsselbuden. 1 Nordprofil P 1, Teil 1, Alfstraße 3-5 (Achsen 119-131). 2 Nordprofil P 2, Teil 1, Alfstraße 3-5 (Achsen 119-131, Lage vgl. Abb. 11).

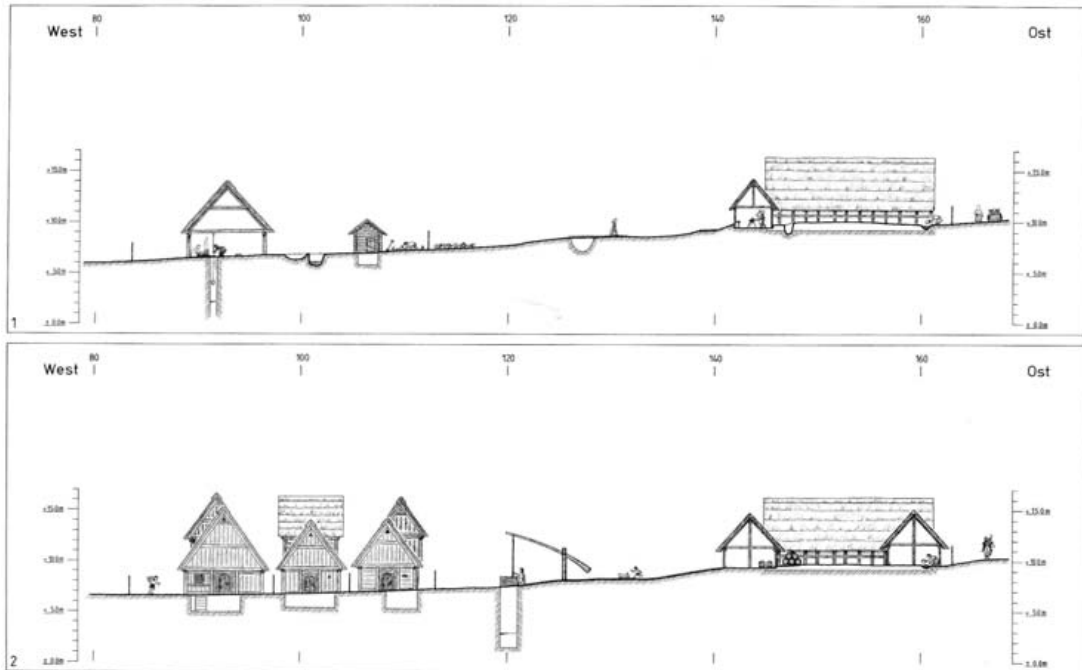

Abb. 110 Hansestadt Lübeck, Alfstraße-Fischstraße-Schüsselbuden. 1 Nordprofil P 1, Teil 2, Alfstraße 1 (Achsen 133-144). 2 Westprofil P 11, Alfstraße 5 (Achsen 99-111, Lage vgl. Abb. 11).

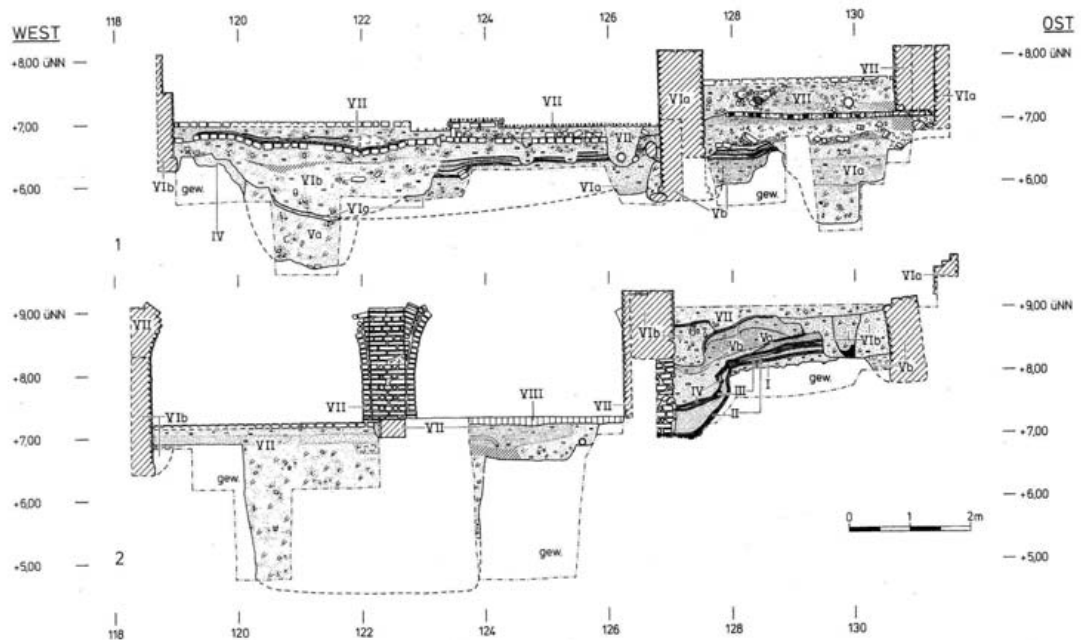

Abb. 111 Hansestadt Lübeck, Alfstraße-Fischstraße-Schüsselbuden. 1 Nordprofil P 1, Teil 3, Schüsselbuden 6 (Achsen 144-161). 2 Nordprofil P 2, Teil Schüsselbuden 8 (Achsen 144-161, Lage vgl. Abb. 11).



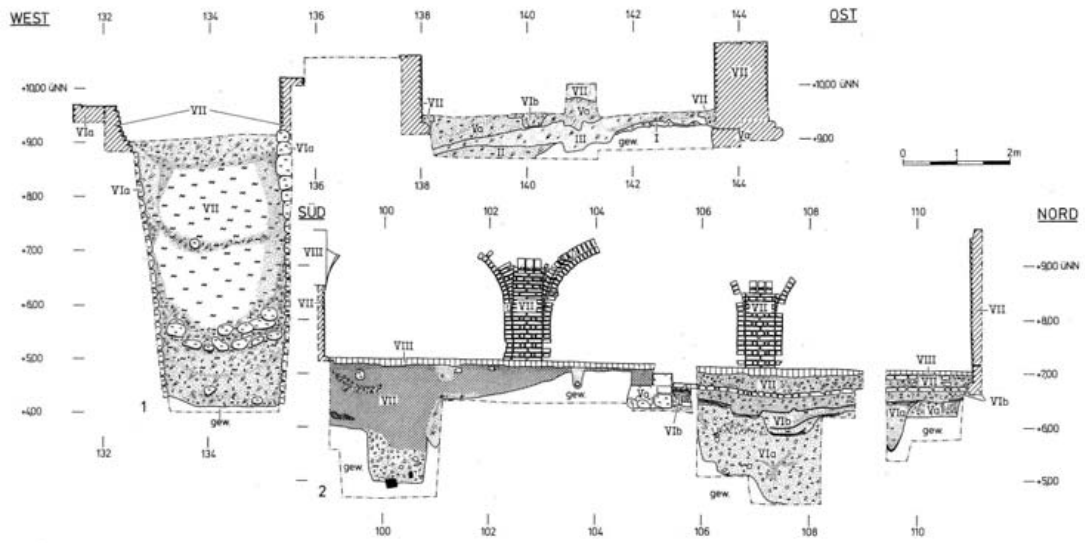

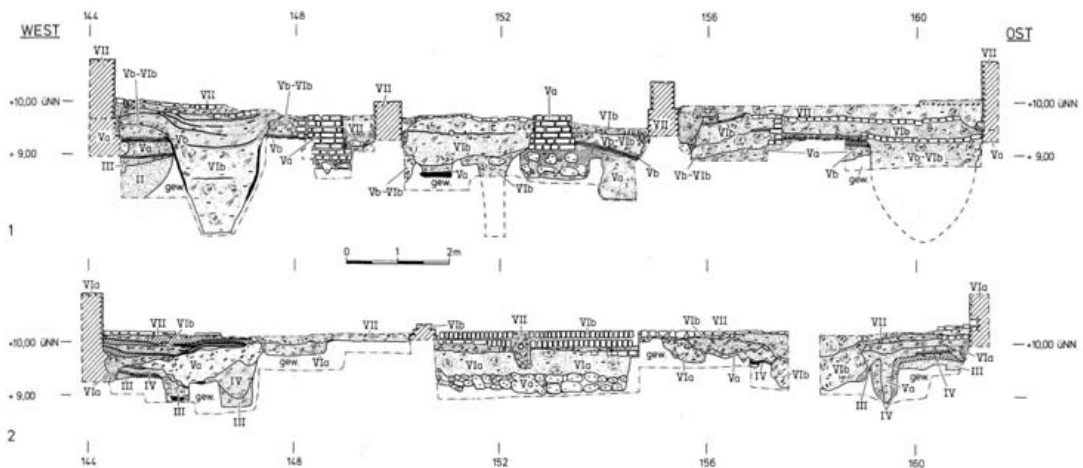

Abb. 115 Hansestadt Lübeck, Alfstraße-Fischstraße-Schüsselbuden. Westprofil P 7, Fischstraße 14 (Achsen 75-85, Lage vgl. Abb. 11).



Abb. 116 Hansestadt Lübeck, Alfstraße-Fischstraße-Schüsselbuden. Ostprofil P 8, Teil 1, Alfstraße 11 (Achsen 87-111, Lage vgl. Abb. 11).

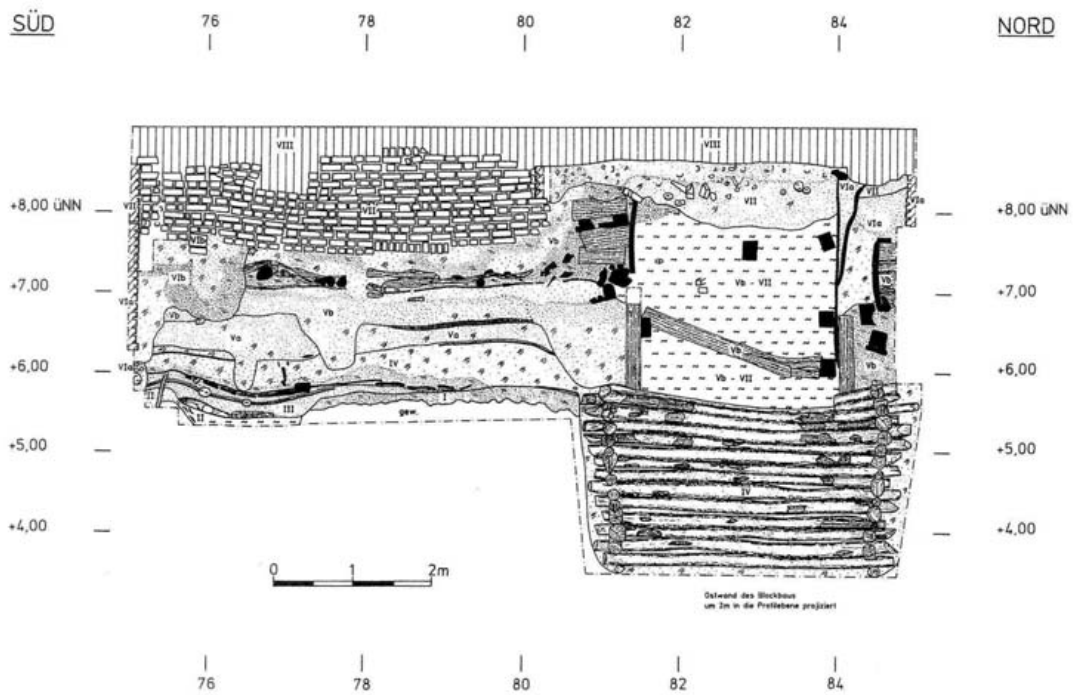

Abb. 117 Hansestadt Lübeck, Alfstraße-Fischstraße-Schüsselbuden. Ostprofil P 8, Teil 2, Fischstraße 12 (Achsen 60-86, Lage vgl. Abb. 11).

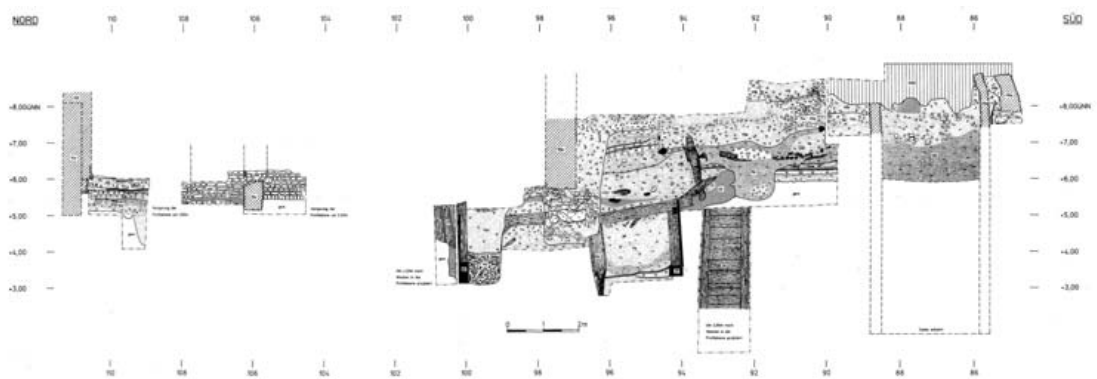

Abb. 118 Hansestadt Lübeck, Alfstraße-Fischstraße-Schüsselbuden. Ostprofil P 9, Teil 1, Alfstraße 9 (Achsen 84-109, Lage vgl. Abb. 11).



Abb. 119 Hansestadt Lübeck, Alfstraße-Fischstraße-Schüsselbuden. Ostprofil P 9, Teil 2, Fischstraße 10 (Achsen 60-85, Lage vgl. Abb. 11).

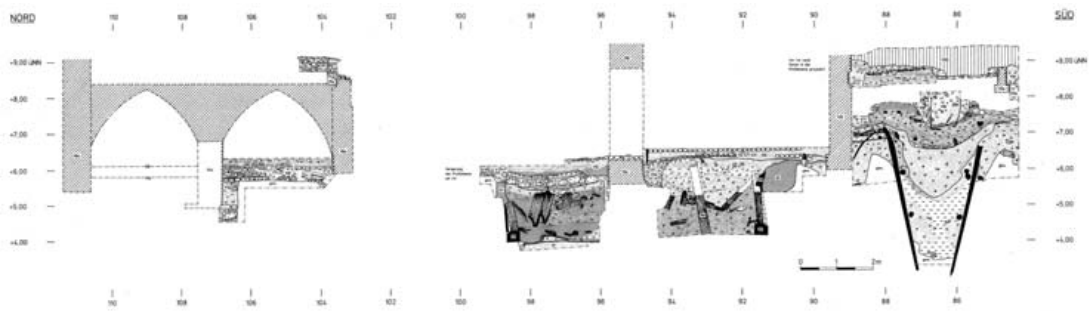

Abb. 120 Hansestadt Lübeck, Alfstraße-Fischstraße-Schüsselbuden. Ostprofil 10, Alfstraße 7/Fischstraße 8 (Achsen 76-89, Lage vgl. Abb. 11).

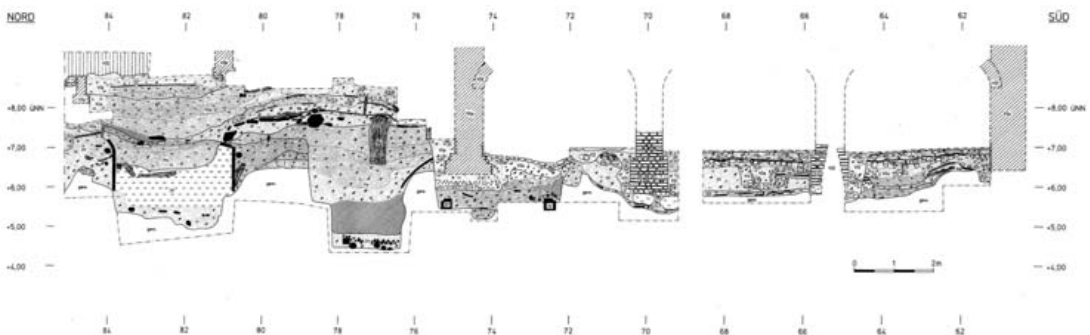

Abb. 121 Hansestadt Lübeck, Alfstraße-Fischstraße-Schüsselbuden. 1 Ostprofil P 12, Schüsselbuden 6-8 (Achsen 98-110). 2 Ostprofil P 13, Schüsselbuden 6-8 (Achsen 96-111, Lage vgl. Abb. 11).

## **Nachweise**

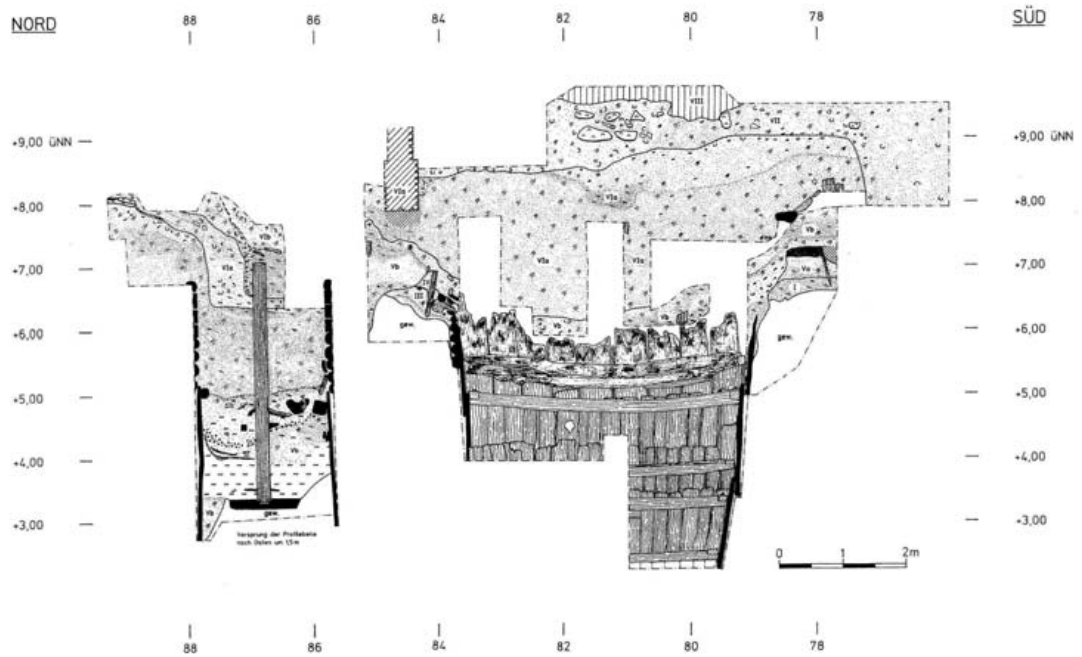
### **Zeichnungen und Tabellen:**

Amt für Archäologische Denkmalpflege, Lübeck  
(U. Dogart, G. Haack, B. Sablowski, B. Scheele, D. Simonsen)

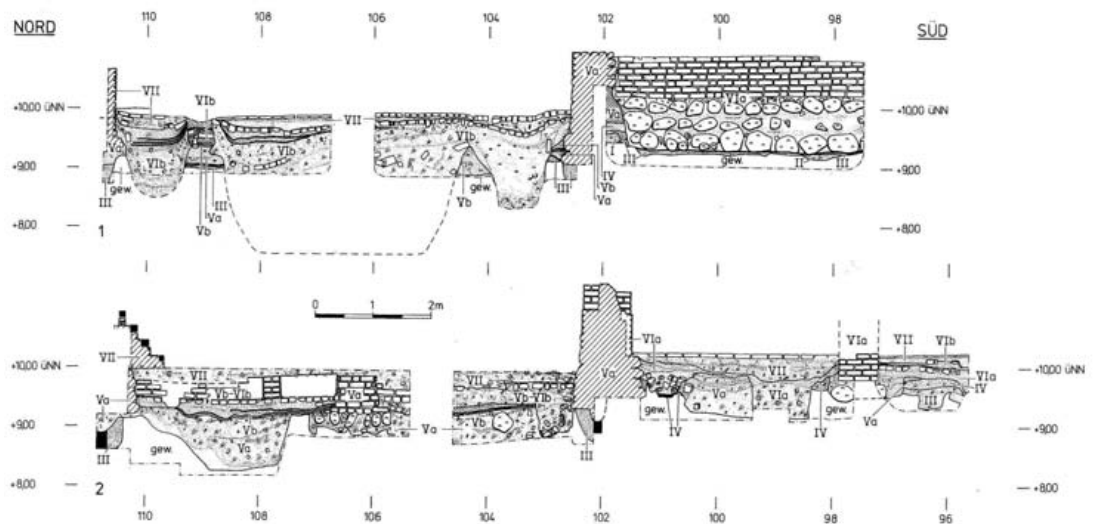
### **Fotografien:**

Archiv des Amtes für Archäologische Denkmalpflege, Lübeck (E. Klemm)  
Museum für Kunst und Kulturgeschichte der Hansestadt Lübeck

### **Dendrochronologische Untersuchungen:**

Ordinariat für Holzbiologie der Universität Hamburg  
(Prof. Dr. D. Eckstein u. Dipl. Holzwirtin S. Wrobel)

### **Bodenkundliche Untersuchungen:**

Institut für Pflanzenernährung und Bodenkunde  
(Prof. Dr. H.-P. Blume)

## Verzeichnis der periodisierten Befunde mit Fund- Nummern

Per.	Befd.	Fund-Nr.
0	355	
0	356	
0	744	1274, 431
0	881	
0	1011	
0	1067	
0	1071	
0	1072	
0	1078	
0	1160	
0	1737	
0	2737	
0	2743	
0	2808	
0	2922	
0	2981	
0	3609	
0	3620	
0	3777	
0	4379	
0	4869	
0	5069	
0	5110	
0	5114	
0	5125	
0	5190	
0	6007	
0	6016	
0	6061	
0	6120	
0	6125	
0	6126	
0	6340	
0	6530	
0	7565	
0	7586	
0	8035	
0	8851	
0	8898	
0	11282	
0	11310	
0	11527	
0	11543	
0	11544	
0	12161	
0	12220	
0	12230	
0	12357	
0	12385	
0	12389	
0	12394	
0	12395	
0	12396	
0	13314	
0	13337	
0	13528	
0	13540	
0	14012	
0	14250	
0	14260	



0	14321	
0	14322	
0	15054	
0	15674	
0 - I	819	333, 429
0 - I	827	428, 6123, 6038, 1732, 1737, 1828, 1910, 6041, 7068, 10013, 10094
0 - I	3397	2690
0 - I	4055	6134, 6170, 6197, 6145
0 - I	4136	1739
0 - I	4505	4918
0 - I	11607	8694
I	745	423, 643
I	959	626, 635, 430, 6492, 6504, 6659, 6660, 626, 635, 10016, 10021, 1556, 1547+C119
I	959	1548, 1543, 10028, 10090, 10234, 10238, 10099
I	968	
I	2254	2480
I	2257	
I	2968	2498
I	2978	2920
I	2979	
I	3399	2728, 2685, 9674, 9712
I	3400	4672, 9722, 2684
I	4292	
I	4295	6322
I	4296	6194, 6195
I	4297	
I	4365	
I	4366	
I	4367	
I	4371	6180
I	4373	
I	4717	
I	4718	
I	4720	
I	4900	
I	4901	
I	4902	
I	4905	6250, 6258
I	4906	6249
I	4907	6298, 6318, 6269
I	4908	
I	4909	6313, 6297, 6298
I	4910	
I	4911	
I	4912	
I	4913	
I	4914	
I	4915	
I	4917	6261, 6262
I	4918	6267, 6272, 6273, 6274
I	4920	4920, 6263
I	4924	
I	4925	
I	4926	
I	4927	
I	4929	
I	4933	
I	6101	8205
I	7376	
I	10465	4968
I	11557	
I	15148	
I	15823	
I - II	829	1460, 1461, 1480, 427, 6124, 878, 913, 915
I - II	2266	
I - II	2969	2453, 2475, 2492, 2494, 2496
I - II	2992	2462
I - II	4506	1616

I - II	7608	4884, 4885, 4897, 4939, 4966, 4998, 10144, 10217
I - II	15267	10336
I - III	4501	1619, 1610, 1611, 1627, 1628, 1657, 1609, 1617, 6184, 6203, 10353
I - III	8939	9573, 9710, 4869, 11269, 9711
I - III	14011	
I - III	14099	9294
I - III	15215	10122
I - III	15221	10124
I - III	15222	10125, 10157
I - IV	4378	
I - IV	4380	
I - IV	4381	
I - IV	4719	1746
I - IV	4723	6028
I - IV	4724	1738, 1831
I - IV	4853	6838, 8064, 8578
I - IV	4921	
I - IV	4922	
I - IV	4923	
I - IV	11099	8320, 8321
I - IV	11606	
I - IV	11608	
I - IV	13074	
I - IV	13098	
I - IV	13277	
I - IV	13307	8959
I - IV	13441	
II	886	
II	893	
II	894	
II	897	6020
II	898	
II	899	
II	967	
II	970	
II	990	432, 433, 1545
II	992	
II	995	
II	996	
II	998	
II	1864	
II	1888	
II	2190	2417, 2443
II	2265	3685
II	2801	
II	2802	
II	2804	
II	2809	
II	2974	2456, 2448, 2481
II	3411	
II	3414	
II	3422	3967, 9610, 3968, 4002, 4188
II	3424	2730, 4077, 2731
II	3425	2737, 2759, 2760, 4078, 4086, 4087, 4214, 4219
II	3426	
II	3434	2759
II	3443	
II	3444	
II	4059	6179, 6185
II	4060	6209
II	4063	6209
II	4063	1714, 6270, 6215, 6237, 6245, 6276, 6002, 6253, 1629, 6133, 6252, 6266
II	4063	6004, 6268
II	4065	
II	4066	6001
II	4067	
II	4083	
II	4084	

II	4089	
II	4090	
II	4092	
II	4093	
II	4098	6143, 6178
II	4192	
II	4200	6040
II	4205	6200, 6223
II	4220	1991
II	4221	
II	4222	6171
II	4249	
II	4251	
II	4252	6007, 6177, 6144, 6241
II	4255	
II	4256	
II	4281	
II	4289	
II	4291	6114
II	4293	
II	4363	
II	4374	
II	4375	
II	4382	6190
II	4396	
II	4398	
II	4400	
II	4507	
II	4508	4618
II	4509	1527
II	4513	1829, 1550, 1631
II	4533	10230, 10313, 10351
II	4617	10088, 10101, 10142, 10152, 1533, 1660
II	4645	6202
II	4648	6208
II	4649	
II	4721	
II	4745	
II	4747	
II	4748	
II	4751	
II	4763	
II	4764	
II	4769	6037
II	4904	
II	4916	
II	6055	8207
II	6355	4046
II	6360	
II	6363	4047
II	6364	
II	6365	
II	6382	
II	6418	
II	6419	
II	6421	4192
II	8448	
II	8449	
II	8632	9716
II	8637	
II	8867	
II	8871	9778, 9779
II	8872	
II	8876	9012?
II	9307	6496, 8552, 6642
II	9496	
II	10311	
II	10312	4798

II	10319	4901, 5000, 10173, 10174, 10311
II	10464	4938
II	13555	
II	13556	
II	13565	
II	15007	
II	15029	6661, 6581
II	15048	10012
II	15048	6664, 6665, 10019, 10085
II	15061	10083
II	15063	6676, 10024, 10082
II	15064	10020
II	15146	10032, 10092
II	15147	10023, 10091
II	15178	
II	15185	
II	15196	10123, 10158
II	15216	10237, 10375
II	15218	
II	15219	
II	15220	
II	15247	10235, 10236, 10314, 10352
II	15263	10350
II	15269	
II	15288	10367
II	15294	
II	15305	
II	15825	
II	15826	
II	15827	
II	15835	
II	15836	
II	15837	
II	15838	
II	15839	
II	15871	
II - III	865	
II - III	958	511, 625, 630, 631, 397, 1184
II - III	971	
II - III	993	
II - III	999	
II - III	1000	
II - III	11100	
II - III	11101	8021
II - III	11118	8045, 8048, 8050, 8101, 8102
II - III	11119	8040
II - III	11127	
II - III	11300	
II - III	11301	
II - IV	852	
II - IV	4085	
II - IV	4385	
II - IV	4701	1456
III	723	141
III	743	1362, 1542
III	834	
III	835	
III	842	879, 426, 1181
III	844	565
III	846	
III	857	692
III	892	1470, 1474, 1541, 1730, 1733, 1838, 6032
III	895	
III	952	
III	953	279
III	954	355
III	1881	6205, 4619, 1526, 1612, 1613, 4618
III	1889	1632

III	1890	1449
III	1891	
III	1892	
III	2114	2363, 2418, 2422, 2440, 2441
III	2154	
III	2162	2950
III	2181	2953
III	2182	2949, 2951
III	2183	2952, 2956, 2960
III	2184	3010, 2964
III	2185	2955, 2968, 2970, 2971
III	2186	3020, 2969
III	2191	2959
III	2192	3016, 2946
III	2193	3019, 2958, 2965
III	2194	3021, 2957, 2967
III	2195	
III	2196	
III	2199	
III	2206	3012, 2948
III	2207	2416
III	2209	3014
III	2211	3008, 2961
III	2212	2966
III	2213	2947
III	2214	
III	2215	3011
III	2216	2428, 2944, 2945
III	2217	
III	2218	
III	2221	3007
III	2231	
III	2232	
III	2233	
III	2234	2497
III	2255	
III	2261	3018
III	2262	3662, 3664
III	2573	745, 2277, 2974
III	2580	8208, 8212
III	2594	
III	2666	2190
III	2677	8209, 8210, 8211
III	2685	2174
III	2687	
III	2697	3482
III	2800	
III	2803	
III	2805	2259
III	2917	
III	2918	2455, 2406
III	2919	2266, 3003
III	2920	2241, 2933
III	2921	
III	2923	
III	2924	2263, 2264, 2265, 2268, 2244, 2377, 2263, 2264
III	2932	
III	2933	
III	2934	
III	2938	
III	2973	
III	2980	2935
III	2982	
III	3359	2724, 2727
III	3360	
III	3401	4673
III	3412	
III	3413	

III	3431	9724
III	3674	3993, 9714
III	3790	9734
III	3793	
III	3794	9776
III	4053	
III	4061	4061, 6006, 6238
III	4062	6198, 6216
III	4064	6139, 6176, 1717
III	4082	
III	4094	6141, 6152
III	4114	
III	4115	1682, 1688
III	4159	Befund-Nr. unsicher
III	4160	1749
III	4161	
III	4166	1687, 1756, 1784, 6023
III	4189	1826
III	4191	
III	4194	1711, 1729, 1791, 1873, 6033
III	4202	6084, 6155
III	4213	
III	4227	6199, 6003, 6090, 6067
III	4229	
III	4231	6091, 6240
III	4232	6096, 6091
III	4234	6097, 6239
III	4242	6005, 6320
III	4248	
III	4259	
III	4275	6115
III	4276	6092, 6214
III	4277	6164, 6118, 6211
III	4278	6128, 6201, 6271
III	4282	
III	4285	
III	4294	6321
III	4298	
III	4360	6193
III	4361	6188
III	4362	
III	4364	6219
III	4377	
III	4383	6244
III	4399	
III	4503	1615
III	4504	1614, 1512, 1629
III	4514	
III	4534	10231
III	4609	
III	4610	10193, 10194, 10195, 10196, 10432
III	4612	4888, 4931, 10138, 10093, 1647, 1655, 4794, 4795, 4797, 10096
III	4614	4889, 4740, 10307, 4932, 4999, 10089, 10141, 1653
III	4619	10143
III	4704	
III	4707	6125
III	4708	
III	4709	
III	4710	
III	4716	
III	4722	
III	4725	1833
III	4726	
III	4728	1758, 1885
III	4729	
III	4730	1889
III	4731	
III	4732	6024



III	4734	1744
III	4735	1745
III	4736	
III	4737	
III	4739	
III	4740	
III	4746	
III	4749	
III	4750	1834, 1830
III	4754	1792, 1779
III	4755	1835
III	4756	
III	4757	6126
III	4758	6022
III	4760	
III	4762	
III	4766	6127
III	4768	
III	4770	6036, 6037
III	4928	
III	6032	
III	6102	3532, 3601
III	6103	
III	6372	
III	6411	
III	6412	
III	6413	3678
III	7534	4531
III	7577	4537
III	7584	4584, 4532
III	7587	
III	7604	4538, 4583
III	7664	
III	7665	
III	7666	
III	7667	
III	7668	
III	7669	4649, 4671
III	7729	
III	7730	
III	7899	
III	7900	
III	7901	
III	7902	
III	7903	
III	8468	4096
III	8624	9723
III	8631	
III	8829	
III	8849	9602
III	8850	
III	8877	
III	8878	
III	8890	9569
III	8895	9742
III	9307	6642, 6496, 8552
III	9347	
III	9463	
III	9477	
III	9495	6607
III	9497	9464
III	9499	
III	10516	10321
III	10525	10324
III	10527	
III	10528	
III	10529	
III	10530	10399

III	10531	10400
III	10532	10401
III	10533	10402
III	10537	10403
III	10538	10404
III	10539	10405
III	10540	
III	10542	10325, 10329
III	11347	
III	11377	
III	11378	
III	11379	
III	11380	
III	11381	
III	11382	
III	11383	
III	11384	
III	11385	
III	11386	
III	11396	
III	11397	9673
III	11398	
III	11400	
III	11431	
III	11537	
III	11538	
III	11550	8548
III	11551	
III	11564	
III	11565	
III	11588	
III	11589	
III	11591	
III	11598	
III	11599	8676
III	11600	
III	11601	8686, 11629, 9014
III	13448	
III	13541	
III	13542	
III	13543	
III	13557	
III	13564	
III	15006	
III	15009	6605
III	15017	
III	15018	
III	15019	6608
III	15020	
III	15021	6677
III	15022	
III	15023	6606
III	15024	6612
III	15025	6646
III	15026	
III	15027	
III	15028	6645
III	15144	
III	15145	10285, 10318
III	15152	10075, 10076
III	15174	10027, 10081, 10135, 10240, 10362, 10147
III	15179	
III	15184	10136, 10241, 10290
III	15186	
III	15192	
III	15193	
III	15195	10178, 10167
III	15197	10137

III	15199	10276, 10277, 10278, 10294
III	15204	10148, 10319
III	15206	
III	15208	10226
III	15217	10206, 10228, 10382
III	15224	10130, 10149, 10318
III	15225	10150, 10316
III	15226	
III	15227	10184
III	15228	
III	15229	10160, 10316
III	15230	10279
III	15234	10361
III	15235	10185
III	15236	10161, 10317, 10333
III	15237	
III	15242	10233, 10337
III	15246	
III	15251	
III	15252	10304
III	15253	
III	15255	
III	15264	10319
III	15265	10380, 10315
III	15266	10340, 10282
III	15268	10360, 10339
III	15270	10302
III	15276	
III	15280	
III	15297	
III	15298	
III	15301	
III	15302	10346
III	15314	
III	15316	
III	15322	
III	15414	10018, 10239, 10250
III	15516	10411
III	15533	
III	15555	
III	15556	
III	15557	
III	15587	
III	15588	
III	15590	
III	15591	
III	15592	
III	15593	
III	15594	
III	15596	
III	15597	
III	15598	
III	15599	10406
III	15600	
III	15602	
III	15603	10408
III	15604	10410
III	15605	10409
III	15606	
III	15607	10330, 9729
III	15610	
III	15611	
III	15619	9705
III	15620	9594, 9709, 9530, 9531, 9538, 9587
III	15621	
III	15623	
III	15624	
III	15625	

III	15628	
III	15629	
III	15640	
III	15647	
III	15648	
III	15649	
III	15650	
III	15651	
III	15652	
III	15653	9774
III	15654	
III	15655	
III	15657	9589, 9707
III	15659	9593, 9678, 9595, 9706
III	15663	
III	15666	9591
III	15667	9551
III	15668	
III	15669	9765
III	15670	9761
III	15671	9754
III	15672	
III	15673	
III	15692	
III	15697	
III	15698	
III	15699	
III	15703	
III	15703	
III	15704	9738
III	15721	
III	15723	
III	15727	
III	15728	
III	15732	
III	15734	
III	15743	
III	15755	9753
III	15757	9330
III	15761	9693
III	15768	
III	15769	
III	15770	
III	15771	
III	15774	
III	15783	
III	15790	
III	15792	9715
III	15793	
III	15794	9775
III	15795	9777
III	15798	
III	15799	9763
III	15800	9768
III	15801	
III	15802	
III	15830	9680
III	15832	
III	15833	
III	15840	
III	15841	
III	15842	
III	15843	
III	15844	
III	15848	
III	15849	9760
III	15850	9743
III	15851	9757

III	15853	9771
III	15854	9764
III	15863	
III	15864	
III	15865	
III	15866	
III	15875	9782
III	15879	
III	15881	
III	15882	
III	15883	
III	15884	
III	15886	9749
III	15887	9755
III	15945	
IV	701	
IV	702	137
IV	703	398
IV	704	138
IV	705	139
IV	706	170, 948
IV	707	277
IV	708	159
IV	709	896
IV	710	103
IV	711	104
IV	712	351
IV	717	
IV	720	624, 628, 6452
IV	721	
IV	724	1183, 1544, 632
IV	725	
IV	727	130, 513
IV	728	
IV	729	169, 634
IV	730	6453
IV	741	6471
IV	742	6503
IV	746	
IV	747	
IV	748	
IV	749	136
IV	750	1960, 1961, 1962, 1963, 1964
IV	821	953
IV	830	
IV	831	1867, 6098
IV	836	687, 912, 1464, 1725
IV	843	425, 682, 877, 911, 1180
IV	853	853
IV	855	
IV	858	888
IV	859	914
IV	861	
IV	876	
IV	877	1299, 1723
IV	887	6454, 8487
IV	888	
IV	890	6440, 6455, 6456, 6473, 6497, 8488, 6626
IV	896	
IV	901	416
IV	902	417
IV	951	270
IV	956	356
IV	957	357
IV	972	834
IV	987	418
IV	988	415
IV	989	803

IV	994	994
IV	997	
IV	1045	954
IV	1047	1259
IV	1068	
IV	1085	3973, 5037
IV	1087	5053
IV	1088	956, 1357, 3972
IV	1093	1142
IV	1097	3971
IV	1098	1443
IV	1115	5501
IV	1117	5648
IV	1119	408, 974
IV	1124	972, 5520
IV	1125	973
IV	1128	971, 5518
IV	1141	
IV	1142	
IV	1143	5515
IV	1144	
IV	1145	5514
IV	1146	5513
IV	1148	
IV	1149	
IV	1157	1157
IV	1161	1090
IV	1162	
IV	1163	5519
IV	1164	5604
IV	1165	3949, 5503, 5504, 5505, 5507, 5517
IV	1166	5506, 5516
IV	1167	
IV	1168	5508, 5509, 5510, 5511, 5512
IV	1169	1197
IV	1189	5238, 5256
IV	1194	
IV	1198	
IV	1199	
IV	1447	10187
IV	1448	
IV	1449	
IV	1450	
IV	1472	6206
IV	1492	
IV	1493	621, 1493
IV	1496	1231, 1500
IV	1497	
IV	1511	4903
IV	1561	1195
IV	1587	1740
IV	1588	
IV	1677	4050
IV	1687	4599, 4579, 3709, 2884, 2885, 5625, 4165, 3703, 4607, 4629, 4630, 4626, 4651
IV	1687	4653, 4652
IV	1688	4167, 4666
IV	1690	2883, 3704, 3714, 3706
IV	1693	
IV	1698	5528
IV	1753	1325
IV	1754	
IV	1755	
IV	1756	1328
IV	1757	1329, 1330
IV	1758	1225
IV	1760	
IV	1763	
IV	1764	



IV	1765
IV	1766
IV	1767
IV	1768 3970
IV	1816 1442, 1445, 1450, 1600, 1605, 1624, 1630, 6207
IV	1817
IV	1818 1270, 1271, 1272, 1273
IV	1819 1489
IV	1826 1528
IV	1834 10332
IV	1840 1558
IV	1841
IV	1845 1559, 6467, 10243, 10256, 10281
IV	1846
IV	1854 10188
IV	1859 4833, 4877, 4878, 4879, 4881
IV	1865 1286, 1287, 6543, 6546
IV	1866 1288
IV	1868 1401, 1407, 1408, 10343, 10344
IV	1869 1290
IV	1870 1414, 10349, 10354, 10355, 10356
IV	1873 1410, 10348
IV	1874 1292
IV	1885 1869
IV	1886 10296
IV	1887
IV	1895 4879
IV	1896
IV	1898 1411
IV	1899 1412
IV	1990
IV	2263
IV	2298
IV	2565 3009
IV	2566
IV	2568
IV	2574 740, 2185
IV	2578
IV	2579
IV	2593 2185
IV	2596
IV	2612
IV	2613
IV	2623 2490, 2495, 2276, 2942
IV	2624
IV	2625 2943, 2995
IV	2629
IV	2630
IV	2631
IV	2642
IV	2646
IV	2668 2978
IV	2676 2411, 2387, 2384
IV	2682 2269, 2174, 2201, 2202
IV	2684 2996, 2200, 2407
IV	2687 2267, 2270, 2271, 2192, 2193
IV	2692
IV	2696 2404, 3481, 2388
IV	2698 2375
IV	2699 2381
IV	2900 2390, 2990, 3001
IV	2915
IV	2938 3670, 3677, 3680, 2929
IV	2961 2459, 2921, 2473, 2457
IV	2963 2470
IV	2964 2913, 2924
IV	2975
IV	2976 2493

IV	2977	2493
IV	2988	
IV	2989	2489, 2936
IV	3336	2725, 2549, 2550, 2554, 9601, 2521, 2540
IV	3355	2541
IV	3357	2637, 2683, 4598, 9721, 4166, 4648, 4667
IV	3361	4215
IV	3370	2562, 2735
IV	3402	2723, 2726, 2778
IV	3405	
IV	3406	
IV	3407	
IV	3408	2736
IV	3410	
IV	3416	
IV	3427	
IV	3428	
IV	3430	9611
IV	3437	
IV	3438	
IV	3440	
IV	3441	
IV	3442	
IV	3445	
IV	3446	
IV	3447	
IV	3466	
IV	3605	
IV	3610	2662, 2600
IV	3618	5098
IV	3618	5098
IV	3619	2755
IV	3619	2755
IV	3622	
IV	3622	
IV	3652	5023, 5024, 5086
IV	3658	5104
IV	3659	5025
IV	3661	5001
IV	3665	5140
IV	3667	5156
IV	3675	9714
IV	3678	5011, 5012, 5013, 5014, 5015, 5016, 5017, 5018, 5131
IV	3679	5002
IV	3680	5138
IV	3683	5005
IV	3684	5094
IV	3686	5135
IV	3689	5233
IV	3690	
IV	3691	5195
IV	3692	5003, 4020
IV	3693	5090, 5231
IV	3745	
IV	3746	
IV	3753	4624
IV	3755	4560
IV	3765	
IV	3773	4536, 4592, 4684, 4713, 4852, 4896, 10219, 10254
IV	3778	
IV	3780	4640, 4654
IV	3785	5694
IV	3788	5537, 5691
IV	3791	9536, 9603
IV	3795	
IV	3890	6960
IV	4069	
IV	4070	

IV	4071	6095
IV	4080	6146
IV	4086	
IV	4096	6088
IV	4100	6064
IV	4116	
IV	4117	
IV	4118	
IV	4119	
IV	4121	
IV	4130	1577
IV	4132	
IV	4133	6100, 6101
IV	4151	1693
IV	4153	1710
IV	4155	6099
IV	4157	1699
IV	4158	1703, 1727
IV	4163	1667, 1670, 1673, 1678
IV	4167	
IV	4168	1666
IV	4171	
IV	4172	
IV	4174	1702, 1704, 1706, 1709
IV	4175	1705
IV	4180	
IV	4182	6102, 1584
IV	4183	1683, 1686, 6025, 6042
IV	4184	
IV	4185	1937, 1734
IV	4188	1669
IV	4190	1827
IV	4195	
IV	4196	
IV	4197	
IV	4198	
IV	4199	1836
IV	4201	6081, 6082, 6087, 6149, 6212, 6226
IV	4203	6085
IV	4206	
IV	4207	6065, 6068, 6078, 6080, 6120
IV	4208	6066, 6069, 6071
IV	4209	1998, 6189, 6297
IV	4210	
IV	4211	6296, 6319
IV	4214	6172
IV	4215	6173, 6174
IV	4216	6175, 7406
IV	4217	
IV	4223	
IV	4225	
IV	4226	
IV	4228	
IV	4236	7053
IV	4237	7040
IV	4238	6299, 6305
IV	4239	6301
IV	4240	7038
IV	4241	7046
IV	4243	
IV	4244	7047
IV	4245	
IV	4246	
IV	4247	6094
IV	4250	
IV	4253	
IV	4254	
IV	4257	

IV	4258	
IV	4260	
IV	4261	
IV	4262	
IV	4263	
IV	4264	
IV	4265	
IV	4266	
IV	4267	7465
IV	4268	7464
IV	4269	7463
IV	4270	7058
IV	4271	7054
IV	4272	7055
IV	4279	6187
IV	4283	6182
IV	4286	6089
IV	4287	
IV	4288	
IV	4299	6191
IV	4300	
IV	4352	
IV	4353	
IV	4355	
IV	4356	
IV	4357	6192
IV	4358	
IV	4370	6213
IV	4384	6210, 6232, 6234, 6235, 6236, 6251
IV	4387	6221
IV	4388	6228
IV	4392	
IV	4397	
IV	4502	10312
IV	4510	10209, 10396, 10414, 10415, 10416, 10417, 10418
IV	4511	1535
IV	4515	1593
IV	4516	1594
IV	4517	1595
IV	4523	7074
IV	4524	7075
IV	4525	
IV	4526	7034
IV	4527	10197
IV	4528	
IV	4529	
IV	4530	10397, 10398, 10420, 10421
IV	4531	7025
IV	4532	
IV	4535	
IV	4536	
IV	4537	10246
IV	4542	10017
IV	4543	
IV	4544	6561, 10010, 10129, 10288
IV	4545	6675, 10015, 10086, 10097
IV	4546	10022, 10289
IV	4547	6167
IV	4548	6168
IV	4549	6169
IV	4550	
IV	4607	1643, 1650, 1652, 4711, 4739, 4883, 4887, 10100
IV	4608	10345
IV	4611	10357
IV	4613	10139, 10140, 10151
IV	4615	1654
IV	4618	10145, 10153, 1534
IV	4622	1588

IV	4623	1589
IV	4624	1590
IV	4625	1591
IV	4626	1592
IV	4636	
IV	4637	
IV	4638	
IV	4639	10245, 10287
IV	4640	
IV	4641	6230
IV	4642	
IV	4643	
IV	4644	6231
IV	4646	10242
IV	4702	1457, 1785, 1707, 1747, 1748, 1911, 6029, 6039, 6043, 1832, 1896, 1888
IV	4703	1759, 1458
IV	4711	6027
IV	4727	6036, 6037
IV	4752	6030
IV	4759	
IV	4765	
IV	4767	
IV	4836	6847, 6849, 6858, 6859, 8041
IV	4843	
IV	4844	6820, 8279
IV	4845	
IV	4846	
IV	4847	
IV	4848	6793
IV	4849	
IV	4850	6803
IV	4851	6853
IV	4852	
IV	4855	6804, 8030
IV	4856	6821, 6884, 8005, 8275
IV	4857	
IV	4858	6822
IV	4859	
IV	4860	6785, 6805
IV	4861	6791
IV	4862	
IV	4863	6811, 6823, 6883, 8013
IV	4865	6860
IV	4866	
IV	4867	6824, 6861, 8173
IV	4868	6981
IV	4893	6015
IV	4894	
IV	4896	7057
IV	4897	6008, 6009, 6010, 6011, 6012
IV	4932	
IV	5138	3551, 3604, 3605, 3610, 3612
IV	5138	
IV	5153	
IV	5154	3554, 3562, 3566, 3570, 3581, 3586, 3609, 3613, 3618, 3619, 3622, 3626, 3630, 3633
IV	5177	
IV	5178	3620
IV	5179	
IV	5181	
IV	5182	
IV	5188	3595, 3598, 3599
IV	5189	3591, 3592, 3593, 3594, 3596, 3597
IV	6033	3428, 3454, 3693, 8204
IV	6104	
IV	6105	
IV	6373	
IV	6374	
IV	7508	4650

IV	7513	5689
IV	7514	5690
IV	7515	
IV	7516	
IV	7517	5692
IV	7518	
IV	7519	4562, 5656, 5588
IV	7520	5539
IV	7521	
IV	7522	5593
IV	7523	5599
IV	7524	5554, 5655
IV	7529	5594
IV	7535	
IV	7536	5502, 5702
IV	7537	5745
IV	7538	5744
IV	7539	5741
IV	7540	
IV	7541	
IV	7542	5650
IV	7543	
IV	7544	5536
IV	7546	4617, 4632, 4715, 4697, 4706
IV	7547	4617, 4689, 4695, 4717, 4701, 4704, 4664, 4665
IV	7548	5732
IV	7549	5733
IV	7550	5734
IV	7551	5641
IV	7552	5631
IV	7553	
IV	7554	5642
IV	7559	
IV	7561	
IV	7576	
IV	7578	4535
IV	7579	
IV	7603	4534
IV	7605	
IV	7606	
IV	7607	4570
IV	7609	4670, 4738, 4890, 4916, 4919, 4843, 4965, 10169, 10114
IV	7610	4712, 4714, 4716, 4718
IV	7611	
IV	7612	
IV	7616	5662, 5586
IV	7624	
IV	7647	
IV	7667	
IV	7682	
IV	7684	
IV	7701	
IV	7702	4788
IV	7703	4789
IV	7718	4627, 4633, 4710, 4832, 4844, 4899, 4845, 4917, 5654
IV	7724	5661
IV	7726	5731
IV	7733	4563
IV	7734	4564
IV	7735	
IV	7736	
IV	7737	4565
IV	7738	
IV	7739	
IV	7740	4566
IV	7741	4567
IV	7742	
IV	7743	

IV	7744	
IV	7745	
IV	7746	
IV	7747	
IV	7748	
IV	7749	4572
IV	7750	
IV	7751	
IV	7752	4707, 4846
IV	7753	
IV	7754	
IV	7760	5606
IV	7764	5633
IV	7785	
IV	7790	5618
IV	7794	5600
IV	7795	5601
IV	7796	5602
IV	7797	5746
IV	7798	
IV	7799	5603
IV	7800	5611
IV	7806	5645
IV	7807	5643
IV	7808	5644
IV	7810	
IV	7811	5737
IV	7813	5636
IV	7814	5637
IV	7815	5638
IV	7816	
IV	7817	
IV	7818	
IV	7820	
IV	7825	
IV	7828	4790
IV	7829	5635
IV	7835	5740
IV	7836	5649
IV	7837	5647
IV	7839	5653
IV	7841	
IV	7842	
IV	7843	5646
IV	7844	5696
IV	7847	5736
IV	7848	
IV	7849	5701
IV	7851	5735
IV	7852	
IV	7853	5664
IV	7854	5665
IV	7855	5663
IV	7856	5669
IV	7857	5670
IV	7858	5670
IV	7863	
IV	7864	5659
IV	7884	
IV	7885	
IV	7886	
IV	7887	
IV	7889	5671
IV	7890	5686
IV	7892	4791
IV	7893	
IV	7894	
IV	7895	



IV	7896	
IV	7897	
IV	7904	5677
IV	7905	5678
IV	7906	5679
IV	7907	5680
IV	7908	5681
IV	7909	5682
IV	7910	5674
IV	7911	5675
IV	7912	5676
IV	7913	
IV	7914	5729
IV	7915	5730
IV	7916	5721
IV	7917	5747
IV	7919	4669
IV	7920	5693
IV	7924	5724
IV	7925	5703
IV	7926	5704
IV	7927	5705
IV	7928	5706
IV	7929	5707
IV	7930	5708
IV	7931	5709
IV	7934	
IV	7935	5687
IV	7936	5688
IV	7938	
IV	7941	5743
IV	7947	5723
IV	7948	5722
IV	7953	5712
IV	7954	5738
IV	7955	5739
IV	7957	5710
IV	7958	5726
IV	7959	5728
IV	7960	5713
IV	7961	5714
IV	7962	5715
IV	7963	5716
IV	7964	5717
IV	7965	5718
IV	7966	5719
IV	7967	5720
IV	7968	5727
IV	7969	5697
IV	7970	5698
IV	7971	5699
IV	7972	
IV	7974	5742
IV	7977	
IV	8008	4429, 9218
IV	8022	
IV	8023	3983, 9314, 9317, 9327, 9355
IV	8024	
IV	8025	
IV	8026	9634
IV	8027	9623, 9669
IV	8028	4479, 9621
IV	8033	5004
IV	8034	5099
IV	8036	5179
IV	8037	
IV	8042	5232
IV	8043	

IV	8046	
IV	8057	5147
IV	8062	5197
IV	8075	5234
IV	8076	4058, 4217, 4225
IV	8077	5243
IV	8078	
IV	8080	
IV	8081	4220, 4221
IV	8082	
IV	8083	4218, 4222
IV	8087	5236
IV	8201	5111
IV	8202	5136
IV	8204	
IV	8215	5031
IV	8216	5030, 4194
IV	8217	5029
IV	8218	5032
IV	8226	5042
IV	8227	5069
IV	8229	5046
IV	8235	5064
IV	8239	5128
IV	8249	4059
IV	8250	5038
IV	8252	5034
IV	8253	
IV	8254	5039
IV	8255	5035
IV	8256	5036
IV	8257	5048
IV	8258	5027
IV	8260	
IV	8261	5049
IV	8264	
IV	8289	
IV	8297	4057
IV	8312	5244
IV	8326	5043
IV	8327	5044
IV	8328	5045
IV	8330	5047
IV	8331	5050
IV	8333	
IV	8335	5051
IV	8337	5052
IV	8338	
IV	8339	
IV	8340	
IV	8341	956, 5058
IV	8342	
IV	8343	
IV	8344	
IV	8347	5059
IV	8348	5066
IV	8352	5073, 4063
IV	8373	5108
IV	8374	5107
IV	8375	5109
IV	8376	5110
IV	8377	5124
IV	8378	
IV	8379	
IV	8380	5211
IV	8381	5212
IV	8382	5227
IV	8383	5222

IV	8386	4072
IV	8397	
IV	8398	
IV	8439	5235
IV	8455	5225
IV	8456	5228
IV	8457	5223
IV	8458	5230
IV	8459	5221
IV	8460	5224
IV	8461	5220
IV	8462	5213
IV	8463	
IV	8464	5216
IV	8472	5205
IV	8474	5239
IV	8476	
IV	8487	5229
IV	8488	5215
IV	8489	5218, 5226
IV	8490	5219
IV	8499	4471
IV	8501	5240
IV	8503	
IV	8504	5245, 5255, 9360
IV	8506	5241
IV	8507	
IV	8520	9541
IV	8521	4256, 4280
IV	8522	
IV	8527	9514
IV	8543	
IV	8574	
IV	8575	
IV	8582	9683
IV	8585	9558
IV	8601	4438
IV	8608	
IV	8625	9575, 4444, 9600
IV	8633	
IV	8635	9685
IV	8699	9519
IV	8719	8569
IV	8728	
IV	8731	
IV	8732	
IV	8734	
IV	8735	
IV	8738	
IV	8744	
IV	8770	
IV	8771	
IV	8772	
IV	8773	
IV	8774	
IV	8775	
IV	8776	
IV	8777	
IV	8782	
IV	8783	9677, 9713, 9735
IV	8784	4429
IV	8785	9537, 9718
IV	8787	9633, 9725
IV	8789	9312
IV	8793	
IV	8799	
IV	8800	
IV	8801	

IV	8802	
IV	8803	
IV	8804	
IV	8805	9655
IV	8806	
IV	8807	
IV	8808	
IV	8809	
IV	8810	
IV	8813	
IV	8817	
IV	8819	
IV	8820	9522
IV	8824	
IV	8828	
IV	8830	
IV	8831	4466, 9505
IV	8837	4445
IV	8842	
IV	8843	4491, 9598
IV	8844	
IV	8845	
IV	8847	9547
IV	8848	
IV	8852	
IV	8853	
IV	8854	
IV	8859	4487
IV	8863	9639
IV	8864	9664
IV	8865	9691, 9599, 9675, 9678, 9696
IV	8866	
IV	8874	9518
IV	8874	9518
IV	8875	
IV	8882	
IV	8888	9532
IV	8891	9583
IV	8892	9720
IV	8895	
IV	8896	
IV	8897	9582, 9607, 9726
IV	8899	
IV	8901	
IV	8902	
IV	8903	9654
IV	8904	
IV	8905	
IV	8906	
IV	8907	
IV	8908	9653
IV	8909	
IV	8910	
IV	8911	
IV	8912	
IV	8913	
IV	8914	
IV	8915	
IV	8916	
IV	8917	
IV	8918	
IV	8919	
IV	8920	
IV	8928	9588
IV	8930	9535, 9543, 9539
IV	8931	
IV	8932	9592, 9618
IV	8933	

IV	8934	
IV	8935	9534
IV	8936	
IV	8937	9533, 9573
IV	8938	
IV	8940	9698, 9702, 9733
IV	8945	
IV	8946	
IV	8947	
IV	8948	
IV	8949	
IV	8950	9656
IV	8951	
IV	8952	
IV	8953	9657
IV	8954	
IV	8955	
IV	8956	
IV	8957	
IV	8958	
IV	8959	
IV	8960	
IV	8961	9659
IV	8963	
IV	8964	
IV	8966	
IV	8967	
IV	8968	
IV	8969	9660
IV	8970	
IV	8971	
IV	8972	
IV	8973	
IV	8974	
IV	8975	
IV	8977	9697
IV	8978	9732
IV	8979	9719
IV	8982	9619
IV	8983	
IV	8984	
IV	9060	
IV	9062	
IV	9063	
IV	9064	7023
IV	9065	7028
IV	9066	7031
IV	9067	7024
IV	9068	7029
IV	9069	7030
IV	9070	7033
IV	9071	7032
IV	9072	7026
IV	9073	7027
IV	9074	7009, 7048
IV	9075	7010
IV	9076	7011
IV	9077	7012
IV	9078	7013
IV	9079	7014
IV	9080	7015
IV	9081	7016
IV	9082	7017
IV	9083	7018
IV	9084	7019
IV	9085	7020
IV	9086	7021
IV	9087	7021

IV	9088	7042
IV	9089	7035
IV	9090	7037
IV	9091	7036
IV	9092	7039
IV	9093	7041
IV	9094	7076
IV	9096	7056
IV	9097	7052
IV	9098	7043
IV	9099	7077
IV	9100	7059
IV	9101	7061
IV	9102	7060
IV	9104	7078
IV	9109	7066
IV	9111	7070
IV	9113	7079
IV	9114	6323, 6333
IV	9115	
IV	9116	6325
IV	9117	6326
IV	9118	7045
IV	9120	7067
IV	9121	6324, 7062
IV	9122	7073
IV	9123	
IV	9124	6328
IV	9125	6329
IV	9126	
IV	9136	10191
IV	9137	6360, 6494, 6498, 6499, 6500, 6501, 6526, 6530, 6531, 6532, 6548, 6549, 6551
IV	9137	6559, 6580
IV	9142	6535
IV	9143	
IV	9144	
IV	9145	
IV	9146	
IV	9148	
IV	9149	
IV	9155	6672
IV	9186	6657, 6658
IV	9231	10033, 10034, 10035
IV	9249	
IV	9258	6479
IV	9263	
IV	9277	6464
IV	9278	6446, 6511
IV	9279	6476
IV	9281	
IV	9282	
IV	9283	
IV	9284	
IV	9285	10202
IV	9286	
IV	9287	
IV	9288	6493
IV	9289	10203
IV	9290	
IV	9291	
IV	9292	6465
IV	9293	6477, 6641
IV	9294	
IV	9295	
IV	9296	
IV	9297	
IV	9298	6640
IV	9300	6495

IV	9301	
IV	9302	
IV	9303	6470
IV	9304	
IV	9305	
IV	9306	
IV	9308	
IV	9310	6478
IV	9311	
IV	9313	6483
IV	9314	6502
IV	9323	
IV	9327	10192
IV	9329	
IV	9330	
IV	9331	
IV	9335	
IV	9336	
IV	9337	6518, 10005, 10006, 10007
IV	9338	
IV	9339	
IV	9340	
IV	9343	
IV	9346	6646
IV	9351	4921, 6523, 6533, 6534, 6565, 6521, 4934, 4944, 4945, 4947, 10008, 10172, 10210
IV	9352	
IV	9353	10190
IV	9354	6524, 6551
IV	9356	
IV	9380	6643, 10009, 10297, 10385
IV	9381	10000, 10079, 10247, 10387, 10280, 10293
IV	9382	
IV	9383	
IV	9384	6655
IV	9386	4902, 10298, 10155, 10156
IV	9387	6566
IV	9401	6172, 7401
IV	9402	6173, 7402
IV	9403	6174, 7403
IV	9404	7404
IV	9405	7421
IV	9406	6332, 7405
IV	9407	7422
IV	9408	7423
IV	9409	7424
IV	9410	7425
IV	9411	6308
IV	9412	6306
IV	9413	7408
IV	9414	7409
IV	9415	6295, 6311, 7410
IV	9416	7411
IV	9417	7412
IV	9418	7407, 7413
IV	9419	7414
IV	9420	7415
IV	9421	
IV	9422	7416
IV	9423	7417, 7418
IV	9424	7419, 7420
IV	9425	7426
IV	9426	7427
IV	9427	7428
IV	9428	7429
IV	9429	7430
IV	9430	7431
IV	9431	7432
IV	9432	7433

IV	9433	7434
IV	9434	7435
IV	9435	7436
IV	9436	7437
IV	9437	7438
IV	9438	7439
IV	9439	7440
IV	9440	
IV	9441	7441
IV	9442	7442
IV	9443	7443
IV	9444	7444
IV	9445	7445
IV	9446	7446
IV	9447	7447
IV	9448	7448
IV	9449	7449
IV	9450	7450
IV	9451	7451
IV	9452	7452
IV	9453	7453
IV	9454	7454
IV	9455	7455
IV	9456	7456
IV	9457	7457
IV	9458	7458
IV	9459	7459
IV	9460	7460
IV	9461	7461
IV	9462	7462
IV	9464	6558, 6620
IV	9466	6567, 10208, 10215, 10232
IV	9467	6622, 6628, 6644, 10117, 10220, 10249, 10253
IV	9470	6653, 10118, 10257, 10323
IV	9471	10072
IV	9472	6542, 6609
IV	9473	9538
IV	9475	6649, 6654, 10308
IV	9476	9476, 10078, 10104, 10108, 10127, 10322
IV	9478	6536
IV	9479	6666
IV	9480	
IV	9481	
IV	9482	
IV	9483	
IV	9484	
IV	9485	
IV	9486	
IV	9487	
IV	9488	6678
IV	9489	6678
IV	9491	
IV	9492	
IV	9493	6624
IV	9494	6648
IV	9498	
IV	9500	
IV	9797	
IV	9798	
IV	10201	
IV	10202	
IV	10203	4774
IV	10204	
IV	10205	
IV	10206	
IV	10207	
IV	10208	
IV	10209	4775



IV	10210	4776
IV	10211	4777
IV	10212	4783
IV	10213	4721, 4722
IV	10214	4723
IV	10215	4724
IV	10216	
IV	10217	
IV	10218	
IV	10219	
IV	10220	4749
IV	10221	4725
IV	10222	4726, 4727
IV	10223	4728
IV	10224	4729
IV	10225	4696, 4730
IV	10226	4731
IV	10227	4732
IV	10228	4733
IV	10229	4734
IV	10230	4736, 4737
IV	10231	4750
IV	10232	4751
IV	10233	4752
IV	10234	4753
IV	10235	4754
IV	10236	4755
IV	10237	4756
IV	10238	4757
IV	10239	4758
IV	10240	4784
IV	10241	
IV	10242	
IV	10243	4741
IV	10244	4742
IV	10245	4743
IV	10246	4744
IV	10247	4745
IV	10248	4785
IV	10249	
IV	10250	
IV	10251	4762
IV	10252	4763
IV	10253	4764
IV	10254	4765
IV	10255	4766
IV	10256	4767
IV	10256	10121
IV	10257	4768
IV	10258	4769
IV	10259	4770
IV	10260	4786
IV	10261	4778
IV	10262	4787
IV	10263	4779
IV	10264	4780
IV	10265	4781
IV	10266	4782
IV	10267	
IV	10268	
IV	10269	4759
IV	10270	4760
IV	10271	4761
IV	10272	
IV	10273	
IV	10274	4746
IV	10275	4747
IV	10276	4748

IV	10277	
IV	10278	
IV	10279	4771
IV	10280	4772
IV	10281	4773
IV	10282	
IV	10283	
IV	10303	
IV	10304	4719
IV	10306	
IV	10329	
IV	10330	4973
IV	10331	
IV	10332	
IV	10333	
IV	10334	4990
IV	10335	4972
IV	10336	
IV	10337	4984
IV	10338	
IV	10339	4983
IV	10340	4978
IV	10341	4970
IV	10342	4995
IV	10343	4996
IV	10346	
IV	10347	
IV	10348	4976
IV	10351	
IV	10352	4850
IV	10352	4850
IV	10354	
IV	10355	
IV	10356	4979
IV	10358	4991
IV	10359	4969
IV	10360	4992
IV	10361	4993
IV	10362	4994
IV	10363	
IV	10367	
IV	10368	4985
IV	10369	4986
IV	10370	4987
IV	10371	4988
IV	10375	10041
IV	10379	
IV	10380	10065
IV	10382	
IV	10383	
IV	10384	10060
IV	10385	
IV	10390	10063
IV	10398	10186
IV	10399	
IV	10400	
IV	10401	4904
IV	10410	
IV	10411	
IV	10412	
IV	10413	
IV	10414	
IV	10415	
IV	10421	4942, 4997, 10115, 10218, 10220, 10249, 10253
IV	10422	10111
IV	10422	10113
IV	10430	
IV	10431	4974

IV	10432	4975
IV	10433	
IV	10434	
IV	10435	10110
IV	10436	10109
IV	10437	10201
IV	10438	4981
IV	10439	
IV	10440	
IV	10441	4982
IV	10442	
IV	10444	
IV	10445	10038
IV	10446	10039
IV	10447	10040
IV	10448	
IV	10450	10328
IV	10451	
IV	10452	
IV	10453	10207
IV	10454	10214
IV	10456	
IV	10458	4977
IV	10459	
IV	10463	4929, 4939, 4953, 4954, 4955, 4956, 10112, 10113, 10205
IV	10473	10201
IV	10475	
IV	10476	
IV	10477	
IV	10478	10042
IV	10479	
IV	10480	
IV	10481	
IV	10482	4971
IV	10483	
IV	10484	10070
IV	10485	10073
IV	10486	
IV	10487	
IV	10488	10043
IV	10489	
IV	10490	
IV	10492	10069
IV	10493	
IV	10494	
IV	10495	
IV	10498	10051
IV	10499	10061
IV	10500	
IV	10501	
IV	10502	10071
IV	10503	10064
IV	10504	
IV	10505	10067
IV	10506	10068
IV	10507	
IV	10508	
IV	10509	10052
IV	10510	
IV	10511	
IV	10512	
IV	10513	
IV	10514	10062
IV	10517	10198
IV	10518	10116, 10171
IV	10519	
IV	10521	10366
IV	10522	10120

IV	10523	
IV	10524	10170, 10255
IV	10534	10341
IV	10535	
IV	10536	
IV	10541	
IV	10544	10221
IV	10545	10222
IV	10546	10213
IV	10547	10251, 10326
IV	10548	
IV	10549	
IV	10550	10431
IV	10551	
IV	10552	
IV	11007	
IV	11008	8252, 8253, 8254, 8255
IV	11016	6872, 6874
IV	11017	
IV	11018	6863
IV	11019	8054
IV	11020	8042, 8043, 8044
IV	11021	6937
IV	11031	
IV	11033	
IV	11034	6980
IV	11035	
IV	11042	6939
IV	11043	6906
IV	11044	6907, 6908
IV	11045	6909, 6910
IV	11046	6911
IV	11060	6989, 6969, 6972, 6973, 6974, 6975, 6976, 6977, 6978, 9652, 6953, 6956, 6957
IV	11060	6958, 6982, 8080, 8081, 8082, 8116, 8117, 8118, 8119, 8150, 8166, 6953
IV	11069	6998
IV	11072	6932
IV	11073	6998
IV	11074	8001
IV	11075	6940
IV	11076	6964
IV	11077	6944, 6945
IV	11078	6934
IV	11079	6941
IV	11080	
IV	11082	
IV	11083	6946
IV	11084	6948, 8000
IV	11085	6947
IV	11086	6949
IV	11087	6950
IV	11088	6951
IV	11089	
IV	11090	8002
IV	11094	
IV	11096	8010, 8023, 8294
IV	11102	
IV	11105	
IV	11106	8024
IV	11111	8282
IV	11112	8322, 8366
IV	11113	
IV	11114	
IV	11115	8055, 8195
IV	11125	
IV	11126	
IV	11130	8052
IV	11142	8136
IV	11148	8656

IV	11149	8165
IV	11150	8167
IV	11151	8168
IV	11152	
IV	11153	
IV	11154	8183, 8197, 8360
IV	11156	
IV	11163	
IV	11165	
IV	11166	
IV	11167	
IV	11170	4482, 9500
IV	11171	8572
IV	11173	8386, 8547
IV	11177	
IV	11178	
IV	11179	
IV	11180	8387
IV	11181	
IV	11182	8334
IV	11183	
IV	11185	
IV	11187	
IV	11191	
IV	11197	
IV	11198	
IV	11199	8415, 8523
IV	11207	
IV	11208	
IV	11216	
IV	11223	
IV	11224	
IV	11225	
IV	11226	
IV	11227	
IV	11228	
IV	11229	
IV	11230	
IV	11232	8325, 8326, 8364, 8362
IV	11237	
IV	11239	8337
IV	11240	
IV	11241	8296
IV	11243	8295
IV	11244	
IV	11245	8332, 8333
IV	11246	
IV	11247	
IV	11251	
IV	11252	
IV	11259	
IV	11260	
IV	11262	8317
IV	11263	
IV	11264	
IV	11265	
IV	11266	
IV	11268	
IV	11269	8369, 8355, 4483
IV	11274	8303, 8308, 8309, 8307, 8305
IV	11275	8301
IV	11277	8301
IV	11278	
IV	11279	8328
IV	11280	
IV	11281	8329
IV	11283	
IV	11286	

IV	11287	
IV	11309	8335
IV	11313	
IV	11318	
IV	11319	
IV	11320	
IV	11321	
IV	11323	8343
IV	11324	
IV	11327	8370, 8367
IV	11328	
IV	11329	
IV	11330	
IV	11331	
IV	11332	8342
IV	11334	8350
IV	11337	8346
IV	11338	8345
IV	11341	
IV	11342	4485
IV	11344	4436
IV	11348	
IV	11349	
IV	11351	
IV	11352	
IV	11353	
IV	11354	
IV	11355	8371
IV	11356	
IV	11357	8397
IV	11358	8396
IV	11359	8395
IV	11360	8394
IV	11361	8378
IV	11362	8377
IV	11363	8376
IV	11364	8374
IV	11365	8373
IV	11369	
IV	11372	
IV	11373	
IV	11375	
IV	11376	
IV	11388	
IV	11389	
IV	11390	
IV	11391	
IV	11392	
IV	11393	
IV	11394	
IV	11395	
IV	11399	
IV	11401	8381
IV	11402	
IV	11408	
IV	11412	
IV	11413	
IV	11414	
IV	11415	
IV	11416	
IV	11417	
IV	11418	
IV	11419	
IV	11423	
IV	11423	
IV	11426	
IV	11427	
IV	11428	

IV	11429	
IV	11432	
IV	11467	8573
IV	11468	8583
IV	11469	8596
IV	11470	8597
IV	11471	8626
IV	11472	8627
IV	11473	8628
IV	11474	8655
IV	11475	
IV	11476	
IV	11477	8595
IV	11478	
IV	11479	8574
IV	11480	8587
IV	11481	8585
IV	11482	8586
IV	11483	8598
IV	11484	8654
IV	11485	8653
IV	11486	8652
IV	11497	8571
IV	11507	
IV	11540	
IV	11541	8570
IV	11542	
IV	11545	8576
IV	11546	8576
IV	11547	8575
IV	11548	8549
IV	11549	8550
IV	11553	
IV	11554	
IV	11555	
IV	11556	
IV	11558	
IV	11559	
IV	11561	
IV	11562	
IV	11580	8675
IV	11630	
IV	11631	
IV	12303	5251
IV	12304	5247
IV	12305	5249
IV	12306	
IV	12309	
IV	12311	
IV	12312	5248
IV	12313	5250
IV	12314	5246
IV	12315	
IV	12326	
IV	13065	
IV	13066	9004
IV	13067	
IV	13073	
IV	13091	
IV	13262	
IV	13298	
IV	13300	
IV	13301	
IV	13319	
IV	13353	8949, 8950, 8951, 9006, 9007, 9008
IV	13354	
IV	13372	8962, 8963
IV	13373	

IV	13374	
IV	13378	8953
IV	13379	8952
IV	13383	
IV	13384	
IV	13521	
IV	13522	
IV	13523	
IV	13529	8954, 8955, 8956, 8957
IV	13530	
IV	13531	8986
IV	13538	
IV	13539	
IV	13544	
IV	13545	
IV	13546	
IV	13558	10412
IV	13559	
IV	13561	
IV	13562	
IV	13563	
IV	13566	
IV	13567	
IV	13570	
IV	13571	8992, 8993, 8994, 8995, 8996, 8997, 8998, 8999, 9000, 9001, 9002, 9003, 9009
IV	13572	9011
IV	13576	9010
IV	14010	9303
IV	14061	9298
IV	14103	
IV	14104	
IV	14107	
IV	14203	9323
IV	14230	
IV	14231	
IV	14231	
IV	14234	9296
IV	14263	9329
IV	14265	9356
IV	14266	9328
IV	14269	9297
IV	14270	
IV	14271	
IV	14272	9335
IV	14273	9336
IV	14274	
IV	14276	9339
IV	14278	
IV	14280	9357
IV	14284	
IV	14285	
IV	14286	
IV	14287	9337
IV	14288	9328
IV	14289	9338
IV	14290	
IV	14291	9319
IV	14292	
IV	14294	
IV	14298	
IV	14300	
IV	14301	
IV	14305	
IV	14313	
IV	14314	
IV	14315	9325
IV	14316	9324
IV	14318	



IV	14327	
IV	14328	
IV	14330	9347
IV	14331	9343
IV	14332	
IV	14333	9340
IV	14336	
IV	14337	
IV	14338	
IV	14339	9342
IV	14340	
IV	14341	
IV	14342	9353
IV	14343	9359
IV	14344	9341
IV	14345	9348
IV	14346	
IV	14349	
IV	14353	9326
IV	14354	
IV	14355	
IV	14356	9358
IV	14358	
IV	14359	9349
IV	14360	9350
IV	14361	9352
IV	14362	9351
IV	14363	9344
IV	14364	9345
IV	14374	
IV	14375	
IV	15001	
IV	15002	6554, 6555, 6556, 6557, 6558, 6569, 6571
IV	15003	6613, 6614
IV	15008	
IV	15010	10189
IV	15011	
IV	15012	
IV	15013	
IV	15014	
IV	15015	
IV	15016	6614
IV	15030	6611
IV	15033	6652, 6662, 6667, 6668
IV	15034	6663, 10014, 10025, 10077, 10095, 10098, 10126
IV	15036	
IV	15037	
IV	15038	
IV	15039	
IV	15040	10029
IV	15041	10056
IV	15042	10054
IV	15043	10046
IV	15044	10031
IV	15045	10047
IV	15046	10103
IV	15047	10055
IV	15057	10182
IV	15058	
IV	15059	
IV	15060	10044
IV	15065	10183
IV	15066	
IV	15067	
IV	15068	
IV	15069	
IV	15070	
IV	15071	

IV	15072	
IV	15073	
IV	15074	
IV	15075	
IV	15076	
IV	15077	
IV	15078	
IV	15079	
IV	15080	
IV	15081	
IV	15082	
IV	15083	
IV	15084	10106
IV	15085	
IV	15086	
IV	15087	
IV	15088	10177
IV	15089	
IV	15090	10176
IV	15091	10175
IV	15092	10074
IV	15093	
IV	15094	
IV	15095	
IV	15096	
IV	15097	
IV	15098	
IV	15099	
IV	15100	
IV	15101	
IV	15102	
IV	15103	
IV	15104	
IV	15105	
IV	15106	
IV	15107	
IV	15108	
IV	15109	10181
IV	15110	
IV	15111	
IV	15112	
IV	15113	
IV	15114	10180
IV	15115	
IV	15116	6670
IV	15117	6671
IV	15118	
IV	15119	
IV	15120	
IV	15121	
IV	15122	
IV	15123	
IV	15124	
IV	15125	
IV	15126	
IV	15127	10058
IV	15128	
IV	15129	
IV	15130	
IV	15131	6669
IV	15132	
IV	15133	
IV	15134	
IV	15135	10162, 10283
IV	15136	10011
IV	15138	
IV	15139	10360, 10389
IV	15140	10001, 10037, 10093, 10165, 10128, 10131

IV	15142	10102
IV	15143	10166
IV	15149	10084
IV	15150	10132
IV	15151	
IV	15153	
IV	15154	
IV	15155	
IV	15156	
IV	15157	
IV	15158	
IV	15159	
IV	15160	
IV	15161	10066
IV	15162	
IV	15163	
IV	15164	
IV	15165	
IV	15166	
IV	15167	
IV	15168	
IV	15169	
IV	15170	
IV	15171	
IV	15172	
IV	15173	10080, 10133, 10134, 10229, 10244, 10291
IV	15176	
IV	15177	
IV	15180	
IV	15181	10030
IV	15182	10057
IV	15183	
IV	15187	
IV	15188	
IV	15190	10045
IV	15191	10048
IV	15194	
IV	15198	10303
IV	15200	
IV	15201	
IV	15202	
IV	15203	
IV	15205	10223
IV	15207	10224, 10225, 10252, 10258, 10327
IV	15209	
IV	15210	
IV	15211	
IV	15212	
IV	15213	10107
IV	15214	
IV	15223	
IV	15231	
IV	15232	
IV	15233	
IV	15239	
IV	15240	
IV	15241	10216
IV	15243	10212
IV	15244	
IV	15245	
IV	15248	
IV	15249	
IV	15250	
IV	15254	10378
IV	15256	10363, 10384
IV	15257	10370
IV	15258	
IV	15259	

IV	15260	
IV	15261	10358, 10374
IV	15262	10364, 10383
IV	15271	
IV	15273	
IV	15274	
IV	15275	10389
IV	15277	
IV	15278	10248
IV	15279	10338, 10359, 10386, 10388, 10429
IV	15281	10262, 10299, 10369
IV	15282	
IV	15283	
IV	15284	
IV	15285	10306
IV	15286	10286, 10295, 10377
IV	15289	
IV	15290	
IV	15291	
IV	15292	10305
IV	15293	
IV	15295	
IV	15296	
IV	15299	10389
IV	15300	10334, 10335, 10379
IV	15303	10342
IV	15304	
IV	15306	
IV	15307	
IV	15308	10368
IV	15309	10373, 10430
IV	15310	10419, 10391, 10392, 10393, 10394, 10395
IV	15311	
IV	15312	10390, 10423, 10424, 10425, 10427, 10428
IV	15313	
IV	15315	
IV	15317	10381
IV	15318	
IV	15319	
IV	15320	10371, 10372
IV	15321	
IV	15323	
IV	15324	10426
IV	15506	9249
IV	15507	
IV	15508	
IV	15509	
IV	15512	
IV	15513	
IV	15514	
IV	15515	
IV	15518	9526
IV	15519	
IV	15520	
IV	15521	9502
IV	15523	9545
IV	15528	9548
IV	15531	9527
IV	15532	
IV	15534	9736
IV	15535	9546
IV	15536	
IV	15537	
IV	15538	
IV	15539	
IV	15541	
IV	15542	
IV	15543	

IV 15544  
IV 15545  
IV 15546 10213  
IV 15547  
IV 15548  
IV 15549  
IV 15550  
IV 15551  
IV 15552  
IV 15553  
IV 15554  
IV 15558  
IV 15561 9576  
IV 15562 9539, 9617  
IV 15567  
IV 15569  
IV 15573 9783  
IV 15574  
IV 15577 9581  
IV 15578 9590  
IV 15589  
IV 15608 9703  
IV 15609 9704, 9717  
IV 15612 9622  
IV 15613 9624  
IV 15614  
IV 15617 9604, 9671  
IV 15618  
IV 15626  
IV 15627  
IV 15630 9525  
IV 15634 9578  
IV 15635 9596  
IV 15636 9579, 9635  
IV 15637 9580  
IV 15638  
IV 15639 9596, 9597, 9679, 9700  
IV 15641  
IV 15642  
IV 15643  
IV 15644  
IV 15645  
IV 15646  
IV 15656  
IV 15658 9730  
IV 15660  
IV 15661 9647  
IV 15662 9648  
IV 15675 6999  
IV 15676  
IV 15677 9584, 9668  
IV 15678 9585, 9666  
IV 15679 9686, 9586, 9667  
IV 15680 9650  
IV 15681 9649  
IV 15682 9651  
IV 15683  
IV 15685  
IV 15686  
IV 15687 9682  
IV 15688  
IV 15689  
IV 15690  
IV 15691 9658  
IV 15694 9606, 9731  
IV 15700  
IV 15702  
IV 15707

IV	15711	
IV	15712	
IV	15713	
IV	15714	9549
IV	15715	
IV	15716	
IV	15717	9681
IV	15718	9550
IV	15719	
IV	15720	
IV	15729	9665
IV	15730	
IV	15731	
IV	15733	9605
IV	15737	9756
IV	15740	9708
IV	15741	
IV	15742	
IV	15746	
IV	15747	
IV	15748	
IV	15749	
IV	15751	9686
IV	15752	9687
IV	15753	
IV	15756	9663, 9727
IV	15759	9684
IV	15760	
IV	15764	
IV	15765	
IV	15766	
IV	15767	
IV	15772	
IV	15773	
IV	15776	9646
IV	15785	9780
IV	15796	
IV	15797	
IV	15803	
IV	15804	
IV	15810	
IV	15811	
IV	15812	
IV	15813	
IV	15814	
IV	15814	9652
IV	15815	9642
IV	15816	9690, 9676, 9701
IV	15817	9643
IV	15818	9641
IV	15820	
IV	15821	9737
IV	15824	
IV	15828	9741
IV	15829	
IV	15831	
IV	15834	
IV	15846	
IV	15856	
IV	15858	
IV	15859	
IV	15860	
IV	15861	9728
IV	15862	9781
IV	15868	
IV	15880	
IV	15888	